



Proiettore digitale

Manuale utente

LU935 / LU935ST

V 1.00

Garanzia e informazioni sul copyright

Garanzia limitata

BenQ garantisce questo prodotto contro qualsiasi difetto nei materiali e nella lavorazione, in condizioni normali di utilizzo e di conservazione.

Ad ogni richiesta di applicazione della garanzia, sarà necessario allegare una prova della data di acquisto. Nel caso questo prodotto si riveli difettoso entro il periodo coperto da garanzia, l'unico obbligo di BenQ e il rimedio esclusivo per l'utente sarà la sostituzione delle eventuali parti difettose (manodopera inclusa). Per ottenere assistenza in garanzia, avvisare immediatamente del difetto il rivenditore presso il quale il prodotto è stato acquistato.

Importante: la garanzia di cui sopra sarà invalida in caso di utilizzo del prodotto diversamente da quanto indicato nelle istruzioni di BenQ, in particolar modo l'umidità ambientale deve essere compresa tra 10% e 90%, la temperatura tra 0°C e 35°C, l'altitudine deve essere inferiore a 4920 piedi ed è necessario evitare l'uso del proiettore in un ambiente polveroso. Oltre ai diritti legali specifici stabiliti dalla presente garanzia, l'utente può godere di altri diritti concessi dalla giurisdizione di appartenenza.

Per ulteriori informazioni, visitare il sito Web www.BenQ.com

Copyright

Copyright © 2020 di BenQ Corporation. Tutti i diritti riservati. È severamente vietato riprodurre, trasmettere, trascrivere, memorizzare in un sistema di recupero o tradurre in qualsiasi lingua o linguaggio parti della presente pubblicazione, in qualsiasi forma o con qualsiasi mezzo, elettronico, meccanico, magnetico, ottico, chimico, manuale o altro, senza previa autorizzazione scritta da parte di BenQ Corporation.

Esclusione di responsabilità

BenQ Corporation non si assume alcuna responsabilità, esplicita o implicita, in merito al contenuto della presente pubblicazione e nega qualsiasi garanzia di commerciabilità o di utilizzo per scopi specifici. BenQ Corporation si riserva inoltre il diritto di rivedere la presente pubblicazione e di apportare di volta in volta modifiche alle informazioni ivi contenute senza l'obbligo di notificare ad alcuno tali operazioni.

*DLP, Digital Micromirror Device e DMD sono marchi di Texas Instruments. Altri marchi sono copyright delle rispettive società e organizzazioni.

Brevetti

Andare su <http://patmarking.benq.com/> per i dettagli sulla copertura del brevetto del proiettore BenQ.

Sommario

Garanzia e informazioni sul copyright	2
Importanti istruzioni sulla sicurezza	4
Introduzione	6
Contenuto della confezione	6
Vista dall'esterno del proiettore	8
Comandi e funzioni	9
Collocazione del proiettore	12
Scelta della posizione	12
Scelta delle dimensioni desiderate per l'immagine proiettata	14
Installazione del proiettore	16
Regolazione della posizione del proiettore	18
Regolazione dell'immagine proiettata	19
Collegamento	21
Operazione	23
Avvio del proiettore	23
Uso dei menu	24
Protezione del proiettore	25
Commutazione del segnale di ingresso	27
Controllo del proiettore tramite un ambiente LAN cablato	27
Spegnimento del proiettore	30
Spegnimento diretto	30
Funzionamento dei menu	31
Menu Base	36
Menu Avanzate	39
Manutenzione	51
Manutenzione del proiettore	51
Informazioni sulla sorgente di illuminazione.....	52
Risoluzione dei problemi	54
Specifiche tecniche	55
Specifiche del proiettore	55
Dimensioni	56
Tabella dei tempi	57

Importanti istruzioni sulla sicurezza

Il proiettore è stato progettato e sottoposto a test per soddisfare i più recenti standard di sicurezza previsti per le apparecchiature informatiche. Tuttavia, per un utilizzo sicuro del prodotto, è importante seguire le istruzioni riportate nel presente manuale utente/guida all'installazione e indicate sul prodotto stesso.

1. **Leggere il presente manuale utente/guida all'installazione prima di utilizzare il proiettore.** Conservarlo per poterlo consultare in seguito.
2. **Durante l'uso, non guardare direttamente nell'obiettivo del proiettore.** L'intenso raggio luminoso potrebbe provocare danni alla vista.
3. **Per la manutenzione rivolgersi a personale tecnico qualificato.**
4. **Aprire sempre l'otturatore dell'obiettivo (se presente) o rimuovere il coperchio dell'obiettivo (se presente) quando la sorgente di illuminazione del proiettore è accesa.**
5. Durante il funzionamento dell'apparecchio, la sorgente di illuminazione raggiunge temperature elevate.
6. In alcuni Paesi, la tensione di linea NON è stabile. Questo proiettore è stato progettato per funzionare conformemente agli standard di sicurezza a una tensione compresa tra 100 e 240 VCA; tuttavia, potrebbero verificarsi guasti in caso di interruzioni o variazioni di tensione di ± 10 volt. **Nelle zone soggette a variazioni o cadute di tensione, si consiglia di collegare il proiettore tramite uno stabilizzatore di tensione, un limitatore di sovratensione o un gruppo di continuità (UPS).**
7. Non bloccare l'obiettivo di proiezione con oggetti durante il funzionamento del proiettore per evitare il rischio che gli oggetti si surriscaldino, si deformino o che si sviluppino incendi. Per spegnere temporaneamente la sorgente di illuminazione, usare la funzione blank.
8. Non utilizzare le sorgenti di illuminazione oltre il loro periodo di durata nominale.
9. Non collocare il prodotto su tavoli, sostegni o carrelli non stabili. Il prodotto potrebbe cadere e riportare seri danni.
10. Non tentare di smontare il proiettore. L'alta tensione presente all'interno del dispositivo potrebbe essere letale in caso si venisse a contatto con parti scoperte.
Non smontare né estrarre in nessun caso altri coperchi. Per la manutenzione rivolgersi unicamente a personale tecnico qualificato.
11. Non ostruire le aperture di ventilazione.
 - Non collocare il proiettore su coperte, lenzuola o altre superfici morbide.
 - Non coprire il proiettore con un panno o altri oggetti.
 - Non collocare materiali infiammabili vicino al proiettore.Se le aperture di ventilazione sono ostruite, il surriscaldamento del proiettore può provocare un incendio.
12. Non collocare l'unità in posizione verticale. Così facendo si può causare la caduta dell'apparecchio, che provocherebbe lesioni all'operatore o danni all'apparecchio stesso.
13. Non calpestare il proiettore, né collocare oggetti sopra di esso. Oltre ai danni fisici al proiettore, potrebbero infatti verificarsi incidenti, con pericolo di lesioni.
14. Quando il proiettore è in funzione, dalla griglia di ventilazione possono fuoriuscire odore e aria calda. Questo è un fenomeno normale e non un difetto del prodotto.

15. Non collocare liquidi accanto o sopra al proiettore. Eventuali infiltrazioni di sostanze liquide possono danneggiare il proiettore. In tal caso, scollegare il cavo di alimentazione dalla presa di alimentazione e contattare BenQ per richiedere la riparazione del proiettore.
16. Questo apparato deve essere collegato a terra.
17. Non collocare il proiettore in ambienti con le seguenti caratteristiche.
 - Spazi poco ventilati o chiusi. Posizionare il proiettore a una distanza di almeno 50 cm dalle pareti e lasciare uno spazio sufficiente per assicurare un'adeguata ventilazione intorno all'unità.
 - Ambienti con temperature eccessivamente elevate, ad esempio l'interno di un'automobile con i finestrini chiusi.
 - Ambienti eccessivamente umidi, polverosi o fumosi che possono contaminare i componenti ottici, riducendo la vita utile del proiettore e oscurandone lo schermo.
 - Luoghi posti nelle vicinanze di allarmi antincendio.
 - Ambienti con temperature superiori a 40°C / 104°F
 - Luoghi la cui altitudine superiore i 3000 m (10000 piedi).
18. Per evitare di danneggiare i chip DLP, non indirizzare il raggio laser a potenza elevata verso l'obiettivo di proiezione.

Gruppo rischio 2

1. In relazione alla classificazione della sicurezza fotobiologica delle sorgenti di illuminazione e dei sistemi sorgente di illuminazione, il prodotto appartiene al Gruppo rischio 2, IEC 62471-5:2015.
2. Il prodotto potrebbe emettere radiazioni ottiche pericolose.
3. Non fissare la sorgente di illuminazione durante il funzionamento. Potrebbe arrecare problemi agli occhi.
4. Come per qualsiasi altra sorgente luminosa, non fissare in modo diretto il fascio di luce.



L'unità sorgente luminosa del proiettore utilizza un laser.

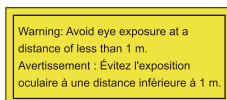

- Sorvegliare i bambini e non consentire loro di stare davanti al raggio del proiettore a qualsiasi distanza dal proiettore.
- Prestare attenzione quando si utilizza il telecomando per avviare il proiettore quando si è davanti all'obiettivo di proiezione.
- Evitare che l'utente utilizzi ausili ottici come binocoli o telescopi davanti al raggio.

Precauzioni sul laser

Il prodotto appartiene alla famiglia di prodotti di CLASSE I ed è conforme con IEC 60825-1:2014. **RADIAZIONE LASER, NON FISSARE IL RAGGIO, PRODOTTO LASER DI CLASSE I.**



Le precauzioni laser di cui sopra sono indicate nella parte inferiore dell'apparecchiatura.

Attenzione, l'uso di controlli o regolazioni o prestazioni delle procedure diverse da quelle specificate nel presente documento possono causare l'esposizione a radiazioni pericolose.

Introduzione

Contenuto della confezione

Disimballare con cura e verificare la presenza di tutti gli articoli elencati di seguito. Qualora uno o più articoli risultino mancanti, rivolgersi al rivenditore.

Accessori standard

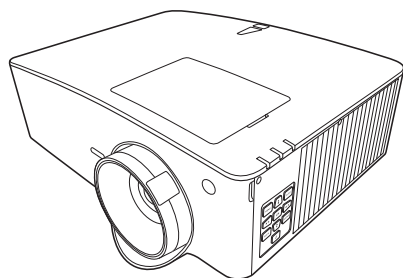

Proiettore



Telecomando con batterie



Guida all'installazione



Garanzia*

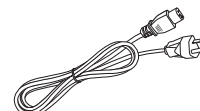

Cavo di alimentazione

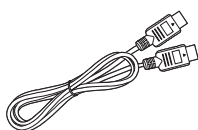

Cavo HDMI



- Gli accessori vengono forniti in base al paese in cui il proiettore viene utilizzato e possono differire da quelli illustrati.
- *La garanzia limitata viene fornita solo in paesi specifici. Rivolgersi al rivenditore per ottenere informazioni dettagliate.

Accessori opzionali

1. Occhiali 3D
2. InstaShow™ (WDC10/WDC20)
3. Chiavetta wireless (QCast Mirror)

Sostituzione delle batterie del telecomando

1. Premere e scorrere per aprire il coperchio della batteria, come illustrato.
2. Rimuovere le vecchie batterie (se presenti) e inserire due batterie AAA. Assicurarsi che le estremità positivo e negativo siano posizionate correttamente, come illustrato.
3. Scorrere il coperchio della batteria fino a bloccarlo in posizione.

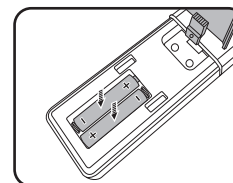
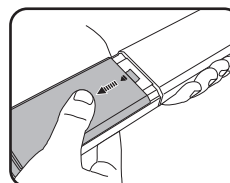



- Evitare di lasciare il telecomando e le batterie in ambienti troppo umidi o caldi come cucina, bagno, sauna, solarium o auto.
- Utilizzare solo batterie del tipo consigliato dal produttore o di tipo equivalente.
- Per lo smaltimento delle batterie esaurite, attenersi alle disposizioni del produttore e alle normative locali in materia ambientale.
- Non gettare mai le batterie nel fuoco. Poiché potrebbero verificarsi delle esplosioni.
- Se le batterie sono esaurite o si prevede di non utilizzare il telecomando per un periodo di tempo prolungato, rimuovere le batterie onde evitare danni causati da un'eventuale fuoriuscita del liquido.

Vista dall'esterno del proiettore

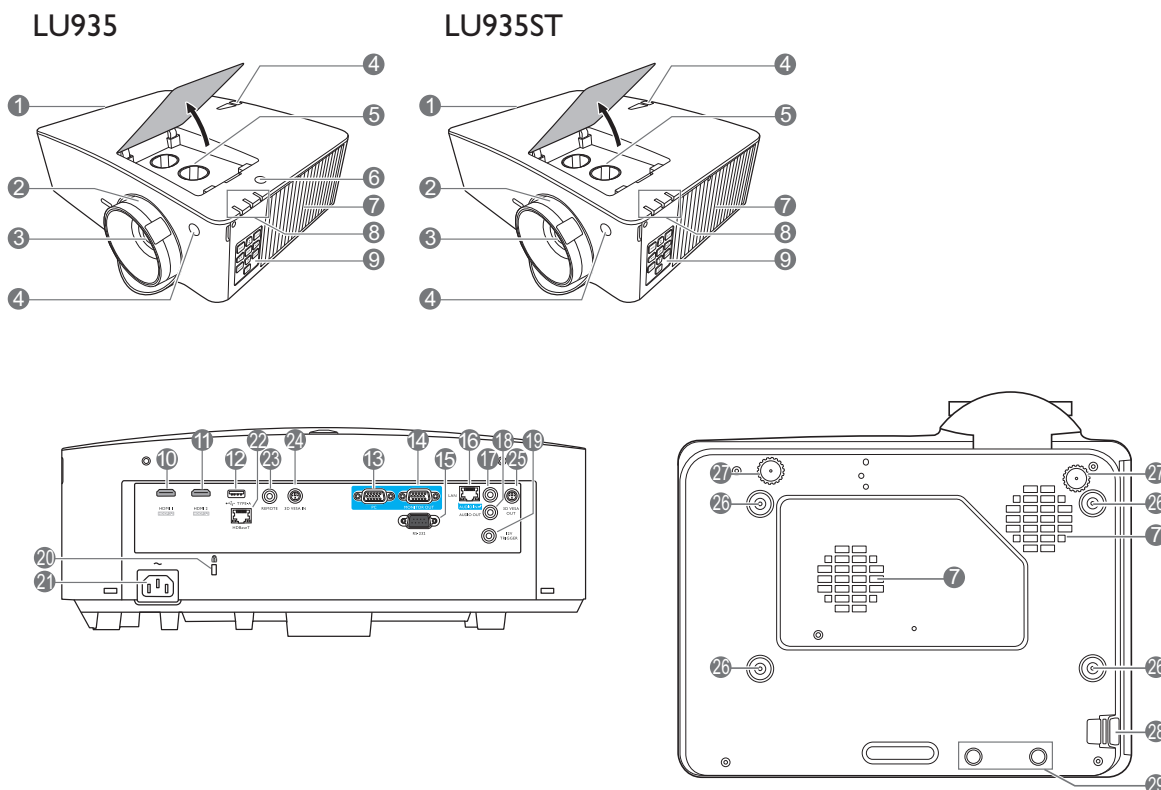

1. Apertura (fuoriuscita dell'aria)
2. Anello di messa a fuoco e dello zoom
3. Obiettivo di proiezione
4. Sensore telecomando IR
5. Pomelli di regolazione dello spostamento dell'obiettivo (SINISTRA/DESTRA, SU/GIÙ)
6. Sensore luce ambientale (ALS)
7. Apertura (ingresso aria)
8. **POWER (Spia alimentazione)/TEMP (Spia temperatura)/LIGHT (Spia LUCE)** (Vedere [Indicatori a pagina 53.](#))
9. Pannello di controllo esterno (Vedere [Comandi e funzioni a pagina 9.](#))
10. Porta ingresso HDMI 1
11. Porta ingresso HDMI 2
12. Porta USB Tipo A (alimentazione 5V/1,5A per WDC10/QCast Mirror)
13. Jack ingresso segnale RGB (PC)
14. Jack uscita segnale RGB (PC)
15. Porta di controllo RS-232
16. Jack ingresso RJ-45 LAN
17. Jack ingresso audio
18. Jack uscita audio
19. Interruttore 12V
20. Slot per blocco antifurto Kensington
21. Jack alimentazione CA
22. Porta HDBaseT
Per il collegamento a un trasmettitore HDBaseT mediante un cavo Ethernet (Cat5/Cat6) per ingressi con timing fino a WUXGA (1920 x 1200), segnale di controllo RS232 e segnale di controllo IR. La porta HDBaseT non supporta il controllo LAN.
23. Jack telecomando
24. Ingresso 3D VESA
25. Uscita 3D VESA
26. Fori per viti per il montaggio a parete
27. Piedini di regolazione
28. Barra di protezione
29. Fori InstaShow



*Il WDC20 deve essere alimentato tramite un alimentatore esterno.

Comandi e funzioni

Proiettore e telecomando



Tutti i dati descritti nel presente manuale sono disponibili sul telecomando o sul proiettore.

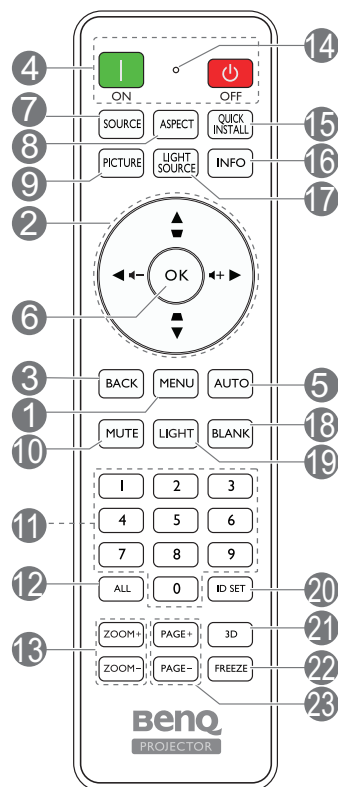
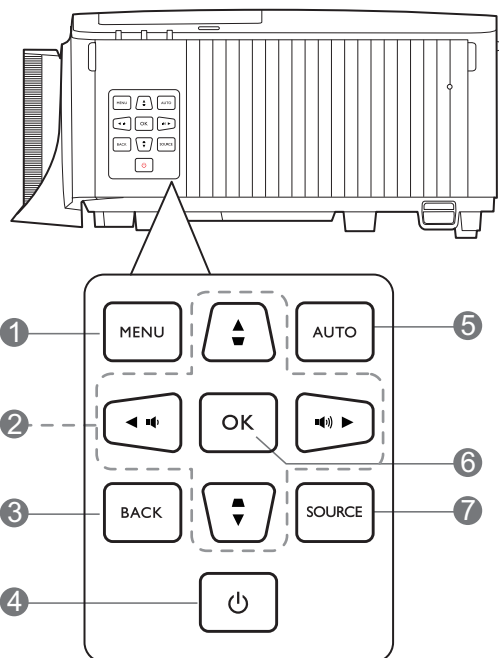

1. MENU

Consente di attivare il menu OSD (On-screen display).

2. Tasti freccia (▲, ▼, ◀, ▶)

Quando il menu OSD (On-Screen Display) è attivo, i tasti freccia vengono utilizzati come tasti di direzione per selezionare le voci di menu ed effettuare le modifiche desiderate.

Tasti trapezio (▲, ▼)

Consente di visualizzare la pagina di correzione trapezoidale.

Tasti volume (◄/►), (◄-/►+)

Consentono di ridurre o aumentare il volume del proiettore.

3. BACK

Consente di tornare al precedente menu OSD, di uscire e di salvare le impostazioni.

4. ACCENSIONE

Consente di accendere il proiettore e di passare alla modalità standby.

ON / **OFF**

Consente di accendere il proiettore e di passare alla modalità standby.

5. AUTO

Determina automaticamente le impostazioni temporali ottimali per l'immagine visualizzata quando viene selezionato il segnale PC (RGB analogico).

6. OK

Consente di confermare la voce del menu OSD (On-Screen Display) selezionata.

7. SOURCE

Consente di visualizzare la barra per la selezione della sorgente.

8. ASPECT

Consente di selezionare il rapporto dello schermo.

9. PICTURE

Consente di selezionare un'opzione di impostazione dell'immagine disponibile.

10. MUTE

Consente di attivare o disattivare l'audio del proiettore.

11. Pulsanti numerici

Consentono di inserire i numeri nelle impostazioni di rete o durante l'impostazione dell'ID telecomando. I pulsanti numerici 1, 2, 3, 4 non possono essere premuti quando viene chiesto di inserire la password.

12. ALL

Tenere premuto **ID SET** fino a quando l'indicatore di impostazione ID si illumina. Premere **ALL** per cancellare l'impostazione ID corrente del telecomando. L'ID viene cancellato quando l'indicatore di impostazione ID inizia a lampeggiare e quindi si spegne.

13. ZOOM+/ZOOM-

Consente di aumentare o ridurre le dimensioni delle immagini proiettate.

14. Indicatore impostazione ID

15. QUICK INSTALL

Consente di selezionare rapidamente diverse funzioni per regolare l'immagine proiettata e visualizzare il modello di test.

16. INFO

Consente di visualizzare le informazioni del proiettore.

17. LIGHT SOURCE

Consente di selezionare una modalità luce.

18. BLANK

Consente di nascondere l'immagine visualizzata sullo schermo.



Non bloccare l'obiettivo di proiezione con oggetti durante il funzionamento del proiettore per evitare il rischio che gli oggetti si surriscaldino e si deformino o che si sviluppino incendi.

19. LIGHT

Consente di attivare la retroilluminazione del telecomando per alcuni secondi. Per tenere la retroilluminazione attiva, premere un qualsiasi altro tasto mentre è attiva. Premere nuovamente il tasto per disattivare la retroilluminazione.

20. ID SET

Consente di impostare il codice del telecomando. Tenere premuto **ID SET** fino a quando l'indicatore di impostazione ID si illumina. Inserire l'ID del telecomando (tra 01 e 99). L'ID del telecomando deve corrispondere all'ID del proiettore. L'ID viene salvato quando l'indicatore di impostazione ID inizia a lampeggiare e quindi si spegne.

21. 3D

Consente di visualizzare il menu **3D**.

22. FREEZE

Consente di bloccare l'immagine proiettata.

23. PAGE+/PAGE-

Nessuna funzione.

Campo d'azione effettivo del telecomando

Affinché il telecomando funzioni correttamente, tenerlo con un'angolazione massima di 30 gradi rispetto al sensore IR del proiettore. La distanza tra il telecomando e il sensore non dovrebbe superare gli 8 metri (~ 26 piedi).

Accertarsi che tra il telecomando e il sensore IR sul proiettore non sia posizionato alcun oggetto che possa ostacolare i raggi infrarossi.

- Funzionamento del proiettore dalla parte anteriore

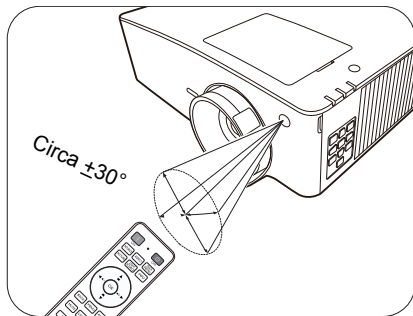

- Funzionamento del proiettore dalla parte superiore

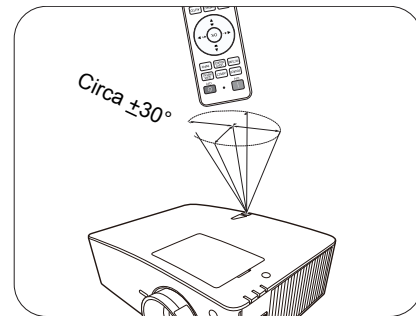

Collocazione del proiettore

Scelta della posizione

Prima di scegliere la posizione di installazione del proiettore, prendere in considerazione i seguenti fattori.

- Dimensione e posizione dello schermo
- Posizione della presa elettrica
- Posizione e distanza tra il proiettore e le altre apparecchiature

È possibile installare il proiettore nei seguenti modi.



Le illustrazioni di seguito sono solo di riferimento. Per l'installazione, consultare [Dimensioni di proiezione](#).

1. Frontale tavolo

Scegliere questa posizione quando il proiettore è appoggiato su un tavolo e si trova di fronte allo schermo. Questa è la posizione più semplice del proiettore e consente una rapida configurazione e una migliore portabilità.

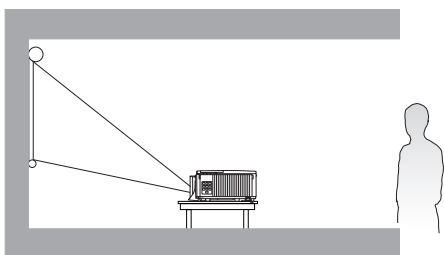

2. Poster. tavolo

Scegliere questa posizione quando il proiettore è appoggiato su un tavolo e si trova dietro lo schermo. In questo caso, è necessario utilizzare un apposito schermo per retroproiezione.

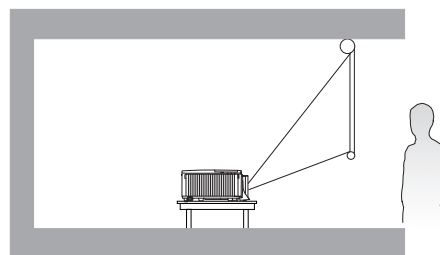

3. Front. soffitto

Scegliere questa posizione quando il proiettore è montato capovolto sul soffitto e si trova di fronte allo schermo. Se si sceglie un montaggio a soffitto, acquistare il kit di installazione a soffitto del proiettore BenQ presso il rivenditore.

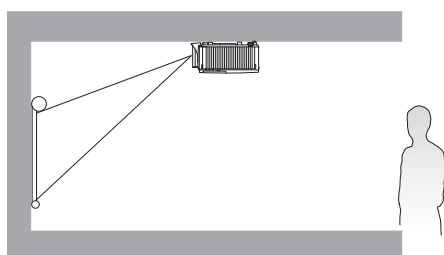

4. Poster. soffitto

Scegliere questa posizione quando il proiettore è montato capovolto sul soffitto e si trova dietro lo schermo. In questo caso, è necessario utilizzare un apposito schermo per retroproiezione e il kit di installazione a soffitto del proiettore BenQ.

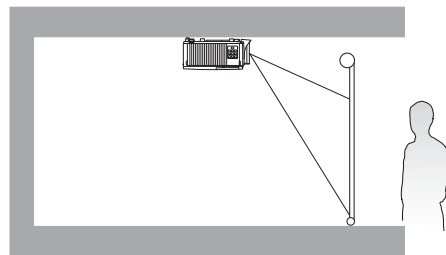

Una volta acceso il proiettore, andare su **Avanzate Menu - Impostaz > Installazione proiettore > Installazione proiettore** e premere ◀/▶ per selezionare un'impostazione.

È anche possibile usare **QUICK INSTALL** sul telecomando per accedere a questo menu.

Il proiettore può anche essere installato alle seguenti angolazioni:

Proiezione a 360°

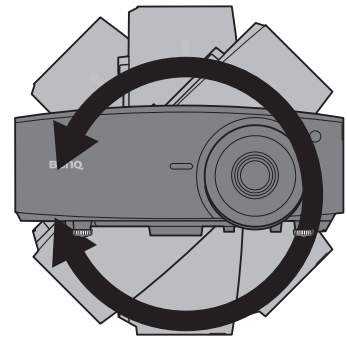
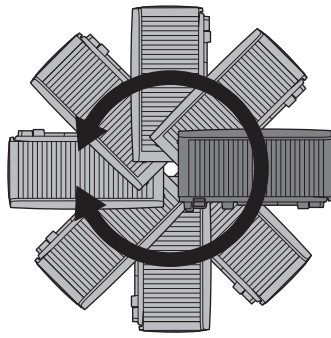
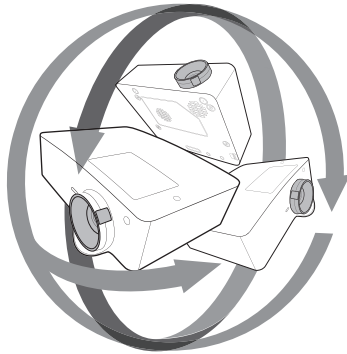

L'installazione del proiettore deve essere eseguita in modo corretto. Una installazione incompleta o errata può causare la caduta del proiettore, lesioni personali o danni alla proprietà.

Scelta delle dimensioni desiderate per l'immagine proiettata

La distanza dall'obiettivo del proiettore allo schermo, l'impostazione dello zoom (se disponibile) e il formato video influiscono sulle dimensioni dell'immagine proiettata.

Dimensioni di proiezione

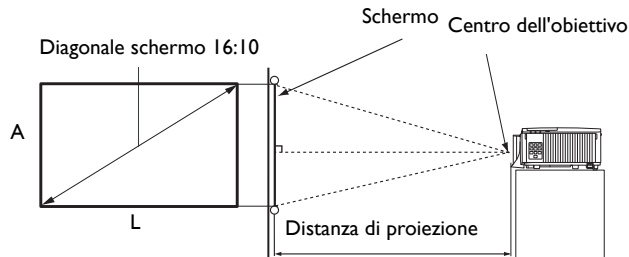

LU935

- Le proporzioni dello schermo sono 16:10 e l'immagine proiettata è 16:10

Dimensioni schermo				Distanza di proiezione (mm)		
Diagonale		L (mm)	A (mm)	Lunghezza minima	Media	Lunghezza massima
Pollici	mm			(zoom massimo)		(zoom minimo)
30	762	646	404	879	1144	1409
40	1016	862	538	1172	1525	1878
50	1270	1077	673	1465	1906	2348
60	1524	1292	808	1758	2287	2817
80	2032	1723	1077	2343	3050	3756
90	2286	1939	1212	2636	3431	4226
100	2540	2154	1346	2929	3812	4696
110	2794	2369	1481	3222	4194	5165
120	3048	2585	1615	3515	4575	5635
130	3302	2800	1750	3808	4956	6104
140	3556	3015	1885	4101	5337	6574
150	3810	3231	2019	4394	5719	7043
160	4064	3446	2154	4687	6100	7513
170	4318	3662	2289	4980	6481	7982
180	4572	3877	2423	5273	6862	8452
190	4826	4092	2558	5566	7244	8922
200	5080	4308	2692	5859	7625	9391
250	6350	5385	3365	7323	9531	11739
300	7620	6462	4039	8788	11437	14087

Ad esempio, se si sta utilizzando uno schermo da 120 pollici, la distanza di proiezione consigliata è 4575 mm.

Se la distanza di proiezione calcolata è pari a 4000 mm, il valore corrispondente più simile, indicato nella colonna "**Distanza di proiezione (mm)**", sarà pari a 3812 mm. Secondo i valori riportati su questa riga, è necessario utilizzare uno schermo di 100" (circa 2,8 m).



- Per ottimizzare la qualità di proiezione, si consiglia di eseguire la proiezione all'interno dell'area non grigia.
- Tutte le misurazioni sono approssimative e possono variare dalle dimensioni effettive.
Se si desidera installare in modo permanente il proiettore, BenQ consiglia di controllare fisicamente le dimensioni delle immagini proiettate e la distanza utilizzando il proiettore sul posto prima di procedere all'operazione, in modo da valutare le caratteristiche ottiche del dispositivo. In questo modo è possibile determinare la posizione di montaggio più adatta all'installazione.

LU935ST

- Le proporzioni dello schermo sono 16:10 e l'immagine proiettata è 16:10

Dimensioni schermo				Distanza di proiezione (mm)		
Diagonale		L (mm)	A (mm)	Lunghezza minima	Media	Lunghezza massima
Pollici	mm			(zoom massimo)		(zoom minimo)
30	762	646	404	523	549	575
40	1016	862	538	698	732	767
50	1270	1077	673	872	915	958
60	1524	1292	808	1047	1098	1150
80	2032	1723	1077	1396	1465	1534
90	2286	1939	1212	1570	1648	1725
100	2540	2154	1346	1745	1831	1917
110	2794	2369	1481	1919	2014	2109
120	3048	2585	1615	2094	2197	2300
130	3302	2800	1750	2268	2380	2492
140	3556	3015	1885	2443	2563	2684
150	3810	3231	2019	2617	2746	2875
160	4064	3446	2154	2791	2929	3067
170	4318	3662	2289	2966	3112	3259
180	4572	3877	2423	3140	3295	3451
190	4826	4092	2558	3315	3479	3642
200	5080	4308	2692	3489	3662	3834
250	6350	5385	3365	4362	4577	4792
300	7620	6462	4039	5234	5492	5751

Ad esempio, se si sta utilizzando uno schermo da 120 pollici, la distanza di proiezione consigliata è 2197 mm.

Se la distanza di proiezione calcolata è pari a 2500 mm, il valore corrispondente più simile, indicato nella colonna "**Distanza di proiezione (mm)**", sarà pari a 2563 mm. Secondo i valori riportati su questa riga, è necessario utilizzare uno schermo di 140" (circa 3,6 m).



- Per ottimizzare la qualità di proiezione, si consiglia di eseguire la proiezione all'interno dell'area non grigia.
- Tutte le misurazioni sono approssimative e possono variare dalle dimensioni effettive.
Se si desidera installare in modo permanente il proiettore, BenQ consiglia di controllare fisicamente le dimensioni delle immagini proiettate e la distanza utilizzando il proiettore sul posto prima di procedere all'operazione, in modo da valutare le caratteristiche ottiche del dispositivo. In questo modo è possibile determinare la posizione di montaggio più adatta all'installazione.

Installazione del proiettore

Se si desidera installare il proiettore, si consiglia vivamente di utilizzare il kit di installazione BenQ adatto al proiettore scelto e verificare che sia installato correttamente e in totale sicurezza.

Utilizzando un kit di installazione di un'altra marca, l'apparecchio potrebbe cadere a causa di un montaggio errato mediante l'uso di viti di lunghezza e diametro non adeguati, provocando pertanto seri danni.

Prima di installare il proiettore

- Acquistare il kit di installazione del proiettore BenQ direttamente presso il rivenditore BenQ.
- BenQ consiglia inoltre di acquistare un cavo di sicurezza compatibile con il blocco Kensington e collegarlo saldamente sia allo slot del blocco antifurto sul proiettore che alla base della staffa di installazione. In questo modo, il proiettore rimane assicurato al soffitto anche nel caso il relativo attacco alla staffa di montaggio si allenti.
- Chiedere al rivenditore di procedere all'installazione. L'installazione del proiettore senza aiuto può causarne la caduta e lesioni.
- Intraprendere le procedure necessarie per evitare che il proiettore cada ad esempio durante un terremoto.
- La garanzia non copre qualsiasi danno al prodotto causato dall'installazione del proiettore con un kit di installazione non BenQ.
- Tenere in considerazione la temperatura dell'ambiente quando il proiettore viene installato a soffitto/parete. Se vengono utilizzate apparecchiature per il riscaldamento, la temperatura attorno al soffitto potrebbe essere superiore a quella prevista.
- Leggere il manuale utente del kit di installazione per conoscere l'intervallo della coppia. L'uso di una coppia che supera l'intervallo consigliato può causare danni al proiettore e la caduta.
- Assicurarsi che la presa di corrente sia a un'altezza accettabile in modo da poter spegnere il proiettore con semplicità.

Diagramma di installazione per il montaggio a soffitto/parete

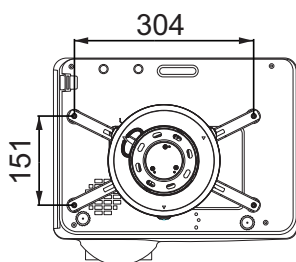

Installazione a soffitto BenQ CMG3
(5J.JAM10.001)

Vite per installazione a soffitto: M4
(Max. L = 25 mm; Min. L = 20 mm)

Unità: mm

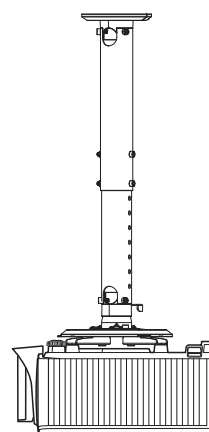
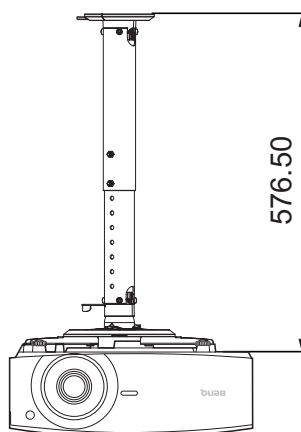
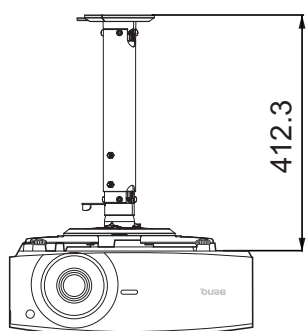

Regolazione della posizione del proiettore



Spostamento dell'obiettivo di proiezione

Il comando di spostamento dell'obiettivo garantisce flessibilità per l'installazione del proiettore. Inoltre consente il posizionamento del proiettore fuori dal centro dello schermo.

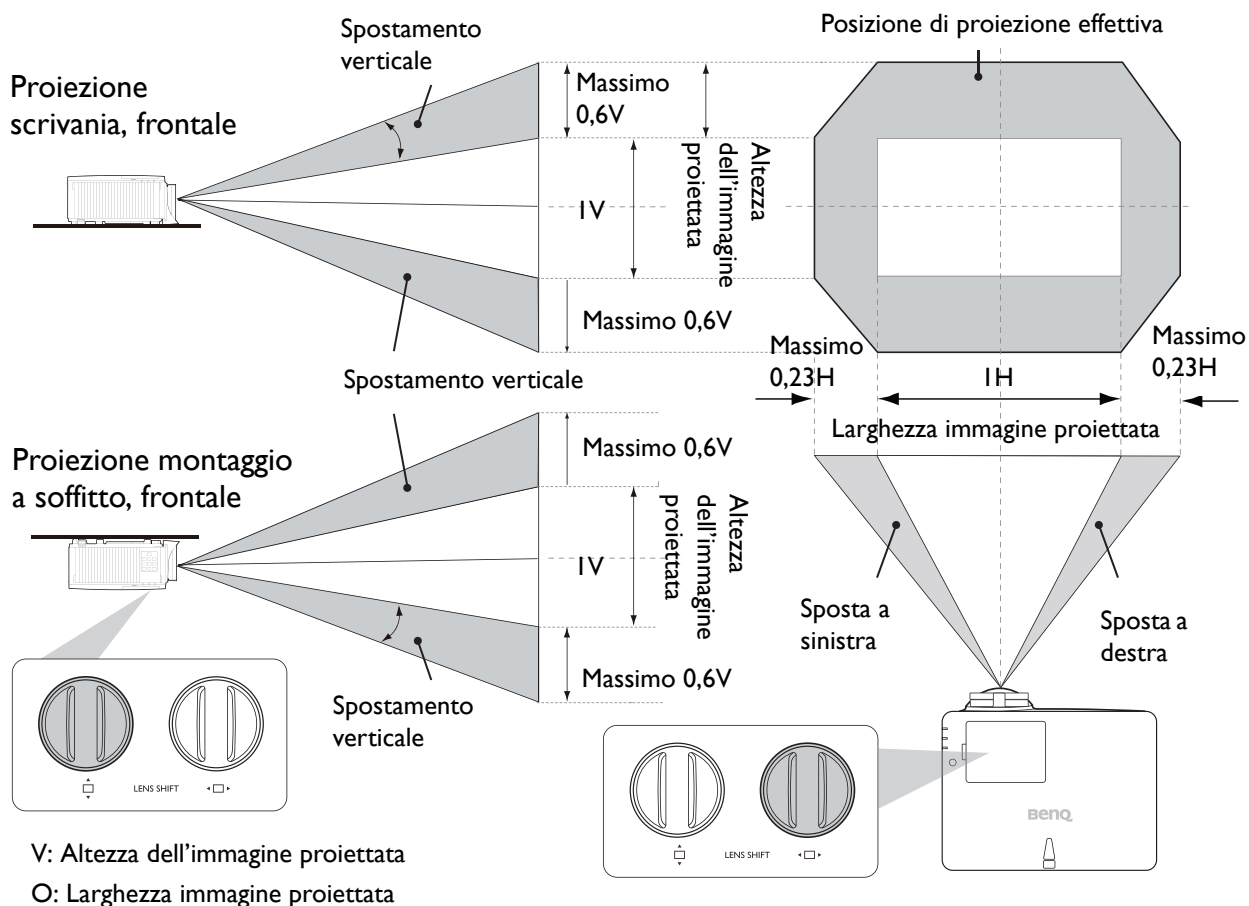
Il posizionamento dell'obiettivo viene espresso come percentuale dell'altezza e larghezza dell'immagine proiettata. È possibile utilizzare le manopole sul proiettore per spostare l'obiettivo di proiezione in qualsiasi direzione all'interno di un intervallo consentito in relazione alla posizione dell'immagine desiderata.



Per raggiungere la posizione di proiezione più alta o più bassa:

1. Spostare  (Su/Giù).
2. Quando si ha la percezione di aver raggiunto il limite, spostare  (Sinistra/Destra) verso sinistra o destra e spostare nuovamente .

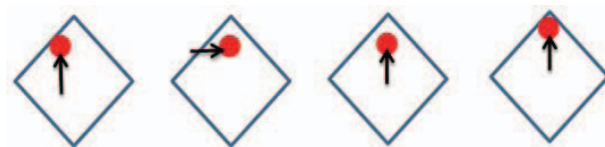

3. Ripetere il passaggio precedente fino a trovare la posizione più adatta.



• Se si sente un "clic" durante la regolazione, vuol dire che la manopola ha superato il limite della regolazione. Interrompere la regolazione per evitare di causare danni imprevisti e ruotare la manopola nella direzione opposta, almeno un passo prima del clic.

• Se non è possibile ruotarla, premere e allo stesso tempo ruotare la manopola.

Regolazione dell'immagine proiettata

Regolazione dell'angolo di proiezione

Se il proiettore non è collocato su una superficie piana oppure lo schermo e il proiettore non sono perpendicolari l'uno all'altro, l'immagine proiettata assume una forma trapezoidale. È possibile ruotare i piedini di regolazione per definire con precisione l'angolo orizzontale.

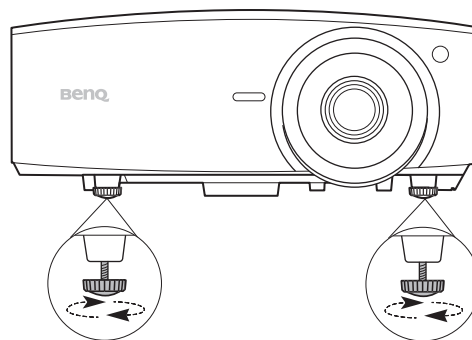

Per ritrarre il piedino, avvitare il piedino di regolazione nella direzione contraria.



Non guardare nell'obiettivo del proiettore quando la sorgente di illuminazione è accesa. La luce della sorgente di illuminazione può provocare danni alla vista.

Regolazione delle dimensioni e della nitidezza dell'immagine

L'anello di zoom dell'obiettivo consente di regolare le dimensioni dell'immagine proiettata.

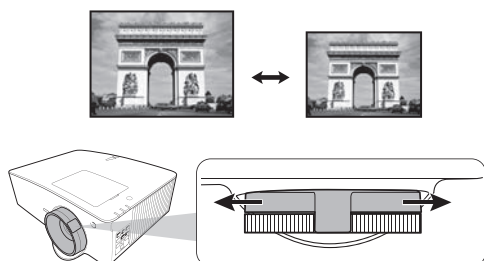

Ruotando l'anello di messa a fuoco, è possibile rendere più nitida l'immagine.

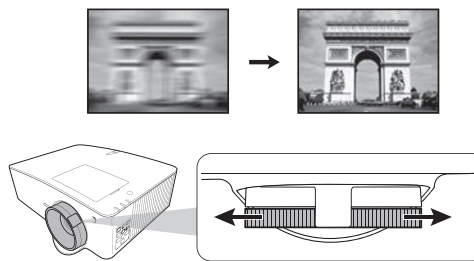

Correzione della distorsione trapezoidale

La distorsione trapezio si verifica quando l'immagine proiettata assume una forma trapezoidale a causa della proiezione angolata.

Per correggere la distorsione trapezoidale, è possibile attivare la funzione **Autocorrez trapezio vert** nel **menu Avanzate - Display**. Oppure correggerla manualmente con i seguenti passaggi.

1. Attenersi a una delle seguenti procedure per visualizzare la pagina di correzione trapezoidale.

- Premere **▲/▼** o **▲/▼** sul proiettore o sul telecomando.
- Premere **QUICK INSTALL** sul telecomando. Premere **▼** per evidenziare **Trapezio 2D** e premere **OK**.
- Andare al **menu Avanzate - Display > Trapezio 2D** e premere **OK**.

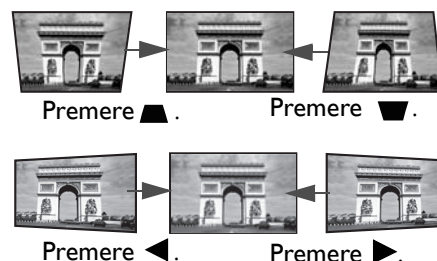

- Viene quindi visualizzata la pagina di correzione **Trapezio 2D**. Premere ▲ per correggere la distorsione trapezoidale nella parte superiore dell'immagine. Premere ▼ per correggere la distorsione trapezoidale nella parte inferiore dell'immagine. Premere ◀ per correggere la distorsione trapezoidale a destra dell'immagine. Premere ▶ per correggere la distorsione trapezoidale a sinistra dell'immagine.
- Quando viene visualizzata la pagina di correzione **Trapezio 2D**, è possibile definire le seguenti impostazioni:
 - Premere **AUTO** per ripristinare i valori del trapezio.
 - Premere ▲/▼ per disattivare la funzione di correzione verticale automatica.

Regolazione Adatta angolo

È possibile regolare manualmente i quattro angoli dell'immagine impostando i valori orizzontale e verticale.

- Svolgere una delle seguenti procedure per visualizzare la pagina di correzione Adatta angolo.
 - Premere **QUICK INSTALL** sul telecomando. Premere ▼ per evidenziare **Adatta angolo** e premere **OK**.
 - Andare al **menu Avanzate - Display > Adatta angolo** e premere **OK**.
- Premere ▲/▼/◀/▶ per selezionare un angolo e premere **OK**.
- Premere ▲/▼ per regolare i valori verticali.
- Premere ◀/▶ per regolare i valori orizzontali.

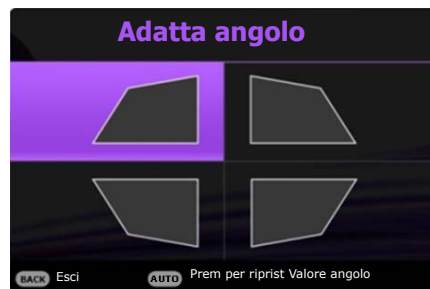

Collegamento

Quando si collega qualsiasi sorgente di segnale al proiettore, effettuare le seguenti operazioni:

1. Spegnere l'apparecchiatura prima di effettuare qualsiasi collegamento.
2. Utilizzare i cavi di segnale corretti per ciascuna origine.
3. Inserire saldamente i cavi.

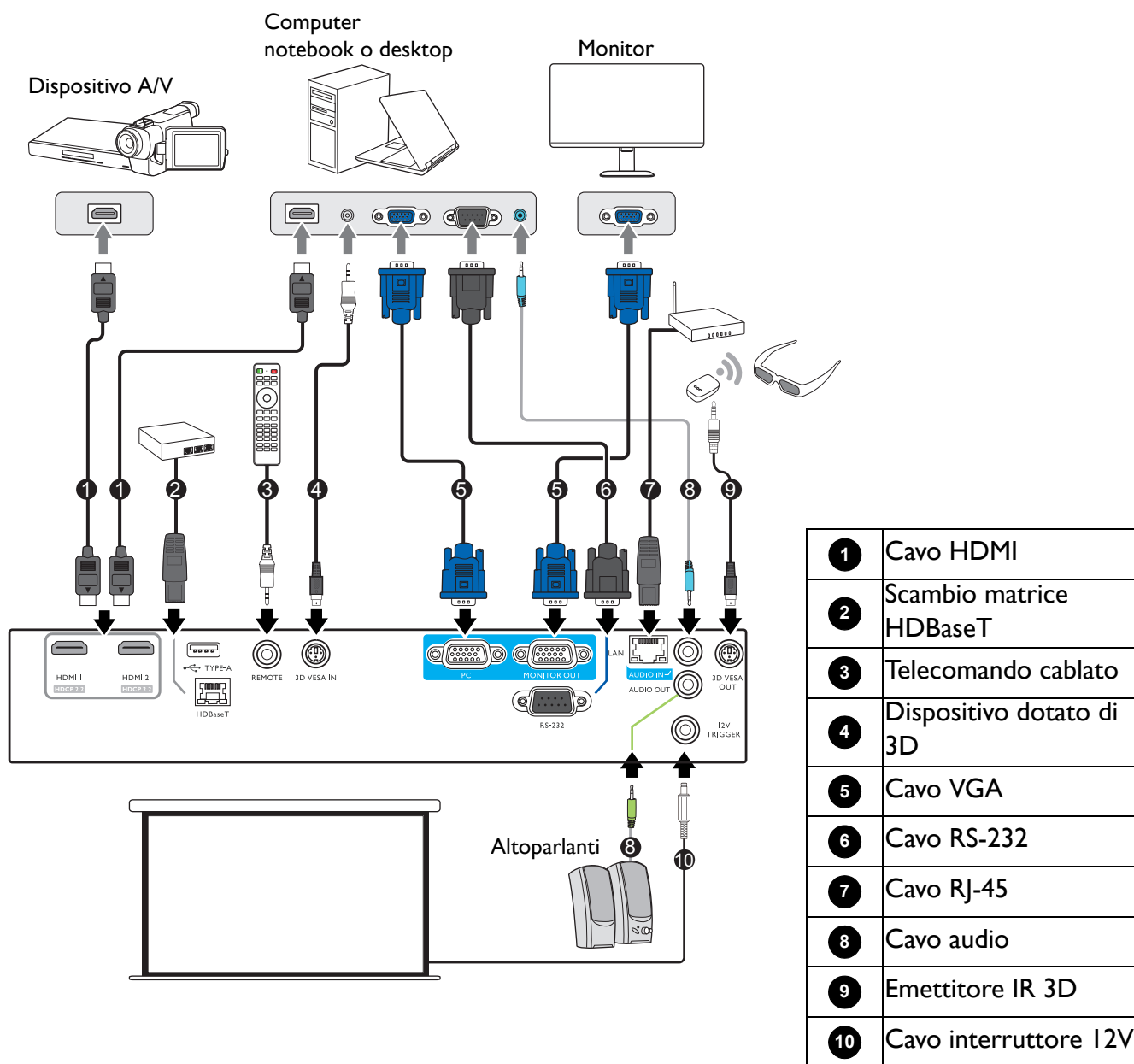



- Alcuni dei cavi usati nelle connessioni illustrate in precedenza potrebbero non essere forniti con il proiettore (vedere [Contenuto della confezione a pagina 6](#)). È possibile acquistare tali cavi nei negozi di elettronica.
- Le illustrazioni per il collegamento sono solo di riferimento. I jack di collegamento posteriori disponibili sul proiettore variano in relazione al modello di proiettore.
- Molti notebook non attivano le porte video esterne quando vengono collegati a un proiettore. Di solito una combinazione di tasti, ad esempio FN + tasto funzione con il simbolo del monitor, attiva o disattiva lo schermo esterno. Premere contemporaneamente questo tasto e il tasto FN. Per informazioni sulle combinazioni dei tasti del notebook, consultare la relativa documentazione.
- Se l'immagine video selezionata non viene visualizzata dopo l'accensione del proiettore pur avendo selezionato la sorgente video corretta, verificare che il dispositivo sorgente sia acceso e funzioni correttamente. Verificare inoltre che i cavi di segnale siano stati collegati correttamente.

È sufficiente collegare il proiettore al dispositivo sorgente video utilizzando uno dei metodi sopra indicati. Tuttavia, ciascuno di essi offre un livello di qualità video diverso.

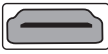
Terminale		Qualità immagine
HDMI 1		Migliore
HDMI 2		Migliore

Collegamento dell'audio

Il proiettore è dotato di altoparlanti mono incorporati progettati per fornire funzionalità audio di base, di supporto alle presentazioni di dati ad uso esclusivamente commerciale. Non sono stati progettati né possono essere utilizzati per la riproduzione di audio stereo come avviene nelle applicazioni home theater o home cinema. L'ingresso audio stereo (se disponibile) viene unito all'uscita audio mono comune mediante gli altoparlanti del proiettore.



Gli altoparlanti integrati verranno disattivati quando viene collegato il jack **AUDIO OUT**.



- Anche se è collegato un ingresso audio stereo, il proiettore può eseguire solo la riproduzione in audio mono misto.
- Se l'immagine video selezionata non viene visualizzata dopo l'accensione del proiettore pur avendo selezionato la sorgente video corretta, verificare che il dispositivo sorgente sia acceso e funzioni correttamente. Verificare inoltre che i cavi di segnale siano stati collegati correttamente.

Operazione

Avvio del proiettore

1. Collegare il cavo di alimentazione. Accendere l'interruttore per attivare la presa di alimentazione (dove applicabile). L'indicatore di accensione sul proiettore si illumina di colore arancione una volta che viene applicata l'alimentazione.
2. Premere  sul proiettore o  sul telecomando per avviare il proiettore. Quando il proiettore viene acceso, la spia di alimentazione lampeggia e si accende in verde.

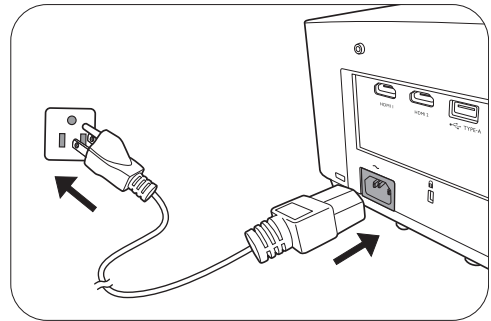

La procedura di avvio dura circa 30 secondi. Nell'ultima fase di avvio, viene proiettata una schermata di avvio.

Se necessario, ruotare l'anello di messa a fuoco per regolare la nitidezza dell'immagine.

3. Se il proiettore viene acceso per la prima volta, selezionare la lingua per l'OSD seguendo le istruzioni su schermo.
4. Se viene richiesta una password, premere i tasti freccia per immettere una password a 6 cifre. Vedere [Uso della funzione di protezione mediante password a pagina 25](#).
5. Accendere tutte le apparecchiature collegate.
6. Il proiettore avvia la ricerca dei segnali di ingresso. Viene visualizzato il segnale di ingresso corrente sottoposto a scansione. Se il proiettore non rileva un segnale valido, il messaggio "Nessun segnale" rimane visualizzato finché il proiettore non rileva un segnale di ingresso.



È anche possibile premere **SOURCE** per selezionare il segnale di ingresso desiderato. Vedere [Commutazione del segnale di ingresso a pagina 27](#).



- Utilizzare esclusivamente accessori originali (p.e. cavo di alimentazione) per evitare situazioni pericolose ad esempio folgorazioni e incendio.
- Se il proiettore è ancora caldo a causa di un'attività precedente, viene attivata la ventola di raffreddamento per circa 90 secondi prima dell'accensione della sorgente luminosa.



- Le schermate della Procedura guidata di impostazione sono solo di riferimento, e possono differire dal design attuale.
- Se la frequenza/risoluzione del segnale di ingresso supera il campo d'azione del proiettore, viene visualizzato il messaggio "Fuori campo" sullo schermo. Passare a un segnale di ingresso compatibile con la risoluzione del proiettore oppure impostare un valore più basso per il segnale di ingresso. Vedere [Tabella dei tempi a pagina 57](#).
- Nel caso in cui non venga rilevato alcun segnale nell'arco di 3 minuti, il proiettore entrerà automaticamente in modalità risparmio.

Uso dei menu

Il proiettore è dotato di 2 tipi di menu OSD (On-Screen Display) che consentono di effettuare regolazioni e selezionare varie impostazioni.

- Menu OSD **Base**: mette a disposizione le funzioni principali del menu. (Vedere [Menu Base a pagina 36](#))
- Menu OSD **Avanzate**: mette a disposizione le funzioni complete del menu. (Vedere [Menu Avanzate a pagina 39](#))

Per accedere dal menu OSD, premere **MENU** sul proiettore o sul telecomando.

- Utilizzare i tasti freccia (▲/▼/◀/▶) sul proiettore o sul telecomando per scorrere gli elementi del menu.
- Usare **OK** sul proiettore o sul telecomando per confermare l'elemento del menu selezionato.

La prima volta che viene utilizzato il proiettore (una volta completata l'impostazione iniziale), viene visualizzato il menu OSD **Avanzate**.



Le schermate dell'OSD di seguito sono solo di riferimento, e possono differire dal design attuale.

Di seguito una panoramica del menu OSD **Avanzate**.

	<p>1 Menu principale e icona del Menu principale</p>	<p>5 Premere BACK per passare alla pagina precedente.</p>
	<p>2 Sottomenu</p>	<p>6 Premere MENU per uscire.</p>
	<p>3 Segnale ingresso attuale</p>	<p>7 Stato</p>
	<p>4 Premere OK per accedere al menu.</p>	

Se si desidera passare dal menu OSD **Avanzate** al menu OSD **Base**, seguire le istruzioni di seguito:

1. Andare al **menu Avanzate - Sistema > Impostazioni Menu** e premere **OK**.
2. Selezionare **Tipo menu** e **OK**.
3. Premere ▲/▼ per selezionare **Base**. La volta successiva che si accende il proiettore, è possibile accedere al menu OSD **Base** premendo **MENU**.

Di seguito una panoramica del menu OSD **Base**.

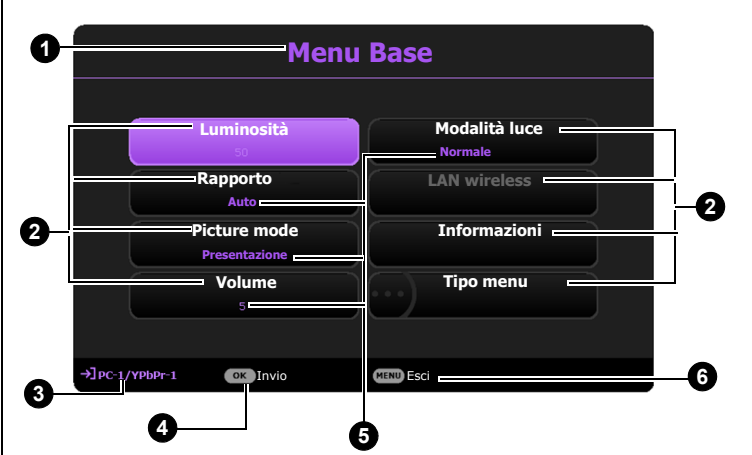
 <p>1 Menu Base</p> <p>2 Luminosità (30), Rapporto (Auto), Picture mode (Presentazione), Volume (5)</p> <p>3 Modalità luce (Normale), LAN wireless, Informazioni, Tipo menu</p> <p>4 PC-1/YpBPr-1, OK Invio</p> <p>5 MENU Esci</p>	<p>1 Tipo menu</p>	<p>4 Premere OK per accedere al menu.</p>
<p>2 Menu principale</p>	<p>2 Menu principale</p>	<p>5 Stato</p>
<p>3 Segnale ingresso attuale</p>	<p>3 Segnale ingresso attuale</p>	<p>6 Premere MENU per uscire.</p>

Allo stesso modo, se si desidera passare dal menu OSD **Base** al menu OSD **Avanzate**, seguire le istruzioni di seguito:

1. Andare al **menu Base > Tipo menu**.
2. Premere **OK** e premere **▲/▼** per selezionare **Avanzate**. La volta successiva che si accende il proiettore, è possibile accedere al menu OSD **Avanzate** premendo **MENU**.

Protezione del proiettore

Uso di un cavo blocco di sicurezza

Il proiettore deve essere installato in un luogo sicuro per evitarne il furto. In caso contrario, acquistare un blocco, come ad esempio un blocco Kensington, per proteggere il proiettore. L'apertura per il blocco antifurto si trova sul retro del proiettore. Consultare l'elemento 20 a [pagina 8](#).

Generalmente un blocco Kensington è la combinazione di chiave(i) e lucchetto. Per conoscere come utilizzare il blocco, fare riferimento alla documentazione allegata.

Uso della funzione di protezione mediante password

Impostazione della password

1. Andare al **menu Avanzate - Sistema > Impostaz. protezione**. Premere **OK**. Viene visualizzata la pagina **Impostaz. protezione**.
2. Evidenziare **Modifica password** e premere **OK**.
3. I quattro tasti freccia (**▲**, **▶**, **▼**, **◀**) rappresentano rispettivamente 4 cifre (1, 2, 3, 4). In relazione alla password che si desidera impostare, premere i tasti freccia per inserire la password a sei cifre.
4. Immettere nuovamente la nuova password per confermare.
5. Per attivare la funzione **Blocco accensione**, premere **▲/▼** per evidenziare **Blocco accensione** e premere **OK**. Premere **◀/▶** per selezionare **On**. Inserire nuovamente la password.

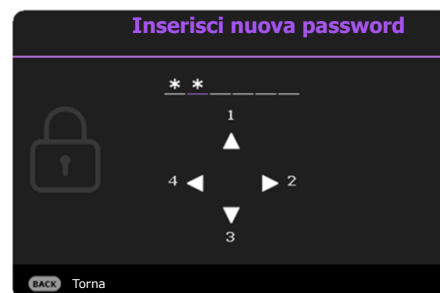



- Le cifre inserite vengono visualizzate sullo schermo come asterischi. Annotare la password scelta e conservarla in luogo sicuro in modo da averla disponibile qualora si dovesse dimenticare.
- Dopo aver impostato la password e attivato il blocco accensione, è necessario inserire la password ogni volta che si desidera utilizzare il proiettore.

Se si dimentica la password

Se viene inserita la password errata, viene visualizzato un messaggio di errore e, successivamente, il messaggio **Inserisci password corrente**. Se proprio non si ricorda la password, è possibile usare la procedura di recupero della password. Vedere [Procedura di richiamo della password a pagina 26](#).

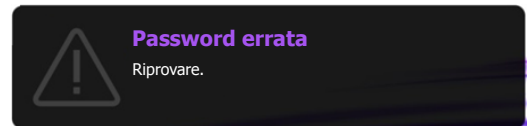

Se si inserisce una password errata 5 volte di seguito, il proiettore si spegne automaticamente.

Procedura di richiamo della password

1. Tenere premuto **AUTO** per 3 secondi. Il proiettore visualizza un numero codificato sullo schermo.
2. Annotare il numero e spegnere il proiettore.
3. Rivolgersi al centro di assistenza BenQ più vicino per decodificare il numero. È possibile che venga richiesta la documentazione relativa all'acquisto per verificare che non si tratti di utenti non autorizzati.



Modifica della password

1. Andare al **menu Avanzate - Sistema > Impostaz. protezione > Modifica password**.
2. Premere **OK**. Viene visualizzato il messaggio **"Inserisci password corrente"**.
3. Inserire la vecchia password.
 - Se la password è corretta, viene visualizzato un altro messaggio **"Inserisci nuova password"**.
 - Se la password non è corretta, viene visualizzato un messaggio di errore, quindi viene visualizzato il messaggio **"Inserisci password corrente"** per un secondo tentativo. Premere il pulsante **BACK** per annullare la modifica o inserire un'altra password.
4. Inserire una nuova password.
5. Immettere nuovamente la nuova password per confermare.

Disattivazione della funzione password

Per disattivare la protezione con password, andare al **menu Avanzate - Sistema > Impostaz. protezione > Blocco accensione** e premere **OK**. Premere **◀/▶** per selezionare **Off**. Viene visualizzato il messaggio **"Inserisci password corrente"**. Inserire la password attuale.

- Se la password è corretta, il menu OSD torna alla pagina **Impostaz. protezione**. Alla successiva accensione del proiettore, non è necessario inserire la password.
- Se la password non è corretta, viene visualizzato un messaggio di errore, quindi viene visualizzato il messaggio **"Inserisci password corrente"** per un secondo tentativo. Premere il pulsante **BACK** per annullare la modifica o inserire un'altra password.



Anche se la funzione della password è disattivata, è necessario conservare la vecchia password se si desidera riattivare la funzione tramite l'inserimento della vecchia password.

Commutazione del segnale di ingresso

Il proiettore può essere collegato contemporaneamente a più apparecchiature. Tuttavia, è possibile visualizzare solo un'apparecchiatura alla volta. Quando viene avviato, il proiettore ricerca automaticamente i segnali disponibili.

Assicurarsi che il **menu Avanzate - Impostaz > Ricerca origine audio** sia **On** se si desidera che il proiettore effettui la ricerca automatica dei segnali.

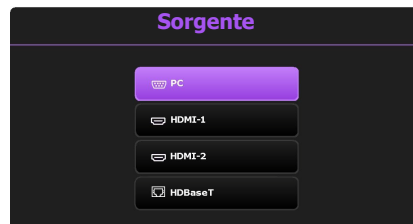

Per selezionare la sorgente:

1. Premere **SOURCE**. Viene visualizzata la barra per la selezione della sorgente.
2. Premere **▲/▼** finché non viene selezionato il segnale desiderato e premere **OK**.

Una volta rilevato il segnale, le informazioni sulla sorgente selezionata vengono visualizzate nell'angolo dello schermo per alcuni secondi. Se più di un'apparecchiatura è collegata con il proiettore, ripetere le operazioni 1-2 per cercare un nuovo segnale.



- Il livello di luminosità dell'immagine proiettata cambia di conseguenza quando si passa da un segnale di input all'altro.
- Per ottenere i migliori risultati di visualizzazione dell'immagine, si deve selezionare ed utilizzare un segnale di input che trasmette alla risoluzione nativa del proiettore. Le altre risoluzioni saranno adattate dal proiettore a seconda dell'impostazione "rapporto", che potrebbe provocare la distorsione dell'immagine o perdita di nitidezza. Vedere [Rapporto a pagina 36](#).

Controllo del proiettore tramite un ambiente LAN cablato

La LAN cablata consente di gestire il proiettore da un computer utilizzando un browser per Internet quando il computer e il proiettore sono collegati in modo corretto alla stessa rete locale.

Configurazione della LAN cablata

Se ci si trova in ambiente DHCP:

1. Prendere un cavo RJ45 e collegare una estremità al jack di ingresso LAN RJ45 del proiettore e l'altra estremità alla porta RJ45.



Durante il collegamento di un cavo RJ45, evitare di attorcigliare il cavo poiché si potrebbero verificare disturbi nel segnale o interruzioni.

2. Assicurarsi che il tipo di menu sia **Avanzate**. Consultare [Uso dei menu a pagina 24](#) per passare al menu OSD **Avanzate**.
3. Andare su **Avanzate - Rete**.
4. Evidenziare **LAN cablata** e premere **OK**. Viene visualizzata la pagina **LAN cablata**.
5. Premere **▲/▼** per evidenziare **DHCP** e premere **◀/▶** per selezionare **On**.
6. Premere **▲/▼** per evidenziare **Applica** e premere **OK**.
7. Tornare alla pagina **Rete**.
8. Premere **▲/▼** per evidenziare **Scopri dispositivo AMX** e premere **◀/▶** per selezionare **On** o **Off**. Quando **Scopri dispositivo AMX** è **On**, il proiettore può essere rilevato utilizzando il controller AMX.
9. Attendere da 15 a 20 secondi, quindi accedere nuovamente alla pagina **LAN cablata**.

10. Verranno visualizzate le impostazioni **Indirizzo IP, Subnet Mask, Gateway predefinito e Server DNS** . Annotare l'indirizzo IP visualizzato nella riga **Indirizzo IP**.



Se **Indirizzo IP** non viene ancora visualizzato, contattare l'amministratore ITS.

Se ci si trova in ambiente non DHCP:

1. Ripetere le operazioni 1-4.
2. Premere ▲/▼ per evidenziare **DHCP** e premere ◀/▶ per selezionare **Off**.
3. Contattare l'amministratore ITS per le informazioni sulle impostazioni **Indirizzo IP, Subnet Mask, Gateway predefinito e Server DNS** .
4. Premere ▲/▼ per selezionare l'elemento da modificare e premere **OK**.
5. Premere ◀/▶ per spostare il cursore, quindi premere ▲/▼ per inserire il valore.
6. Per salvare l'impostazione, premere **OK**. Per non salvare l'impostazione, premere **BACK**.
7. Premere **BACK** per tornare alla pagina **LAN cablata**, premere ▲/▼ per evidenziare **Scopri dispositivo AMX** e premere ◀/▶ per selezionare **On** o **Off**.
8. Premere **BACK** per chiudere il menu.

Controllo del proiettore da remoto tramite un browser per web

Una volta ricevuto l'indirizzo IP per il proiettore e il proiettore è acceso o in modalità standby, è possibile usare un qualsiasi computer presente nella stessa rete locale per controllare il proiettore.

1. Inserire l'indirizzo del proiettore nella barra degli indirizzi del browser e fare clic su Go (Vai).

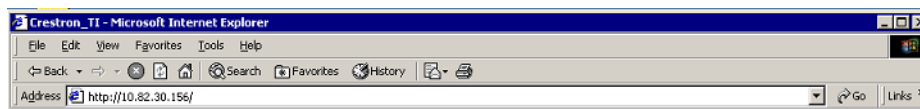

2. Si apre la pagina operazioni da rete remota. Questa pagina consente di utilizzare il proiettore come se si sta utilizzando il telecomando o il pannello di controllo sul proiettore.



<p>i</p> <ul style="list-style-type: none"> • Menu (MENU) • OK • ▲(▼) • ◀ • Blank (Vuoto) (BLANK) 	<ul style="list-style-type: none"> • Auto PC (PC auto) (AUTO) • ▼(▲) • ▶ • Input (Ingresso) (SOURCE) 	<p>Per ulteriori informazioni, vedere Proiettore e telecomando a pagina 9.</p>
--	--	--

ii Per cambiare la sorgente di ingresso, fare clic sul segnale desiderato.

 L'elenco sorgenti varia in relazione ai connettori disponibili sul proiettore. "Video" indica il segnale Video.

La pagina Tools (Strumenti) consente di gestire il proiettore, configurare le impostazioni **Rete** e l'accesso protetto per le operazioni da rete remota sul proiettore.

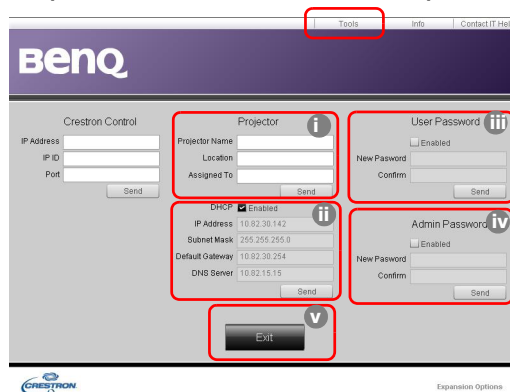

- i. È possibile assegnare un nome al proiettore, tenere traccia della sua posizione e della persona che lo sta utilizzando.
- ii. È possibile regolare le impostazioni **Rete**.
- iii. Una volta eseguite le impostazioni, l'accesso alle operazioni da rete remota sul proiettore viene protetto da password.
- iv. Una volta eseguite le impostazioni, l'accesso alla pagina Tools (Strumenti) viene protetto da password.

 Una volta eseguite le regolazioni, premere il pulsante Send (Invia) per salvare i dati nel proiettore.

v. Premere **Exit (Esci)** per tornare alla pagina operazioni da rete remota.

Prestare attenzione alle limitazioni della lunghezza dell'inserimento (compresi spazi o altri segni di punteggiatura) nell'elenco di seguito:

Categoria elemento	Lunghezza inserimento	Numero massimo di caratteri
Crestron Control (Controllo Crestron)	IP Address (Indirizzo IP)	15
	IP ID (ID IP)	4
	Port (Porta)	5
Projector (Proiettore)	Projector Name (Nome proiettore)	22
	Comment (Commento)	22
	Assigned To (Assegnato a)	22
Network Configuration (Configurazione di rete)	DHCP (Enabled) (DHCP (Attivato))	(N/D)
	IP Address (Indirizzo IP)	15
	Subnet Mask	15
	Default Gateway (Gateway predefinito)	15
	DNS Server (Server DNS)	15
User Password (Password utente)	Enabled (Attivato)	(N/D)
	New Password (Nuova password)	15
	Confirm (Conferma)	15
Admin Password (Password amministratore)	Enabled (Attivato)	(N/D)
	New Password (Nuova password)	15
	Confirm (Conferma)	15



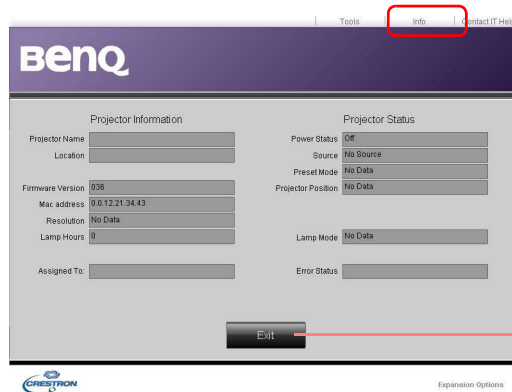

La pagina Info (Informazioni) visualizza le informazioni e lo stato del proiettore.



Premere **Exit (Esci)** per tornare alla pagina operazioni da rete remota.

Per ulteriori informazioni, visitare <http://www.crestron.com> e www.crestron.com/getroomview.

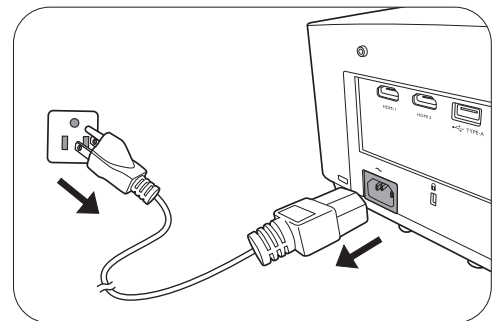

Spegnimento del proiettore

1. Premere  sul proiettore o  sul telecomando, sullo schermo viene visualizzato un messaggio di richiesta conferma. Se non si risponde entro qualche secondo, il messaggio scompare.
2. Premere nuovamente  o . L'indicatore di alimentazione lampeggia in arancione, la sorgente luminosa si spegne mentre le ventole continuano a girare per circa 90 secondi per raffreddare il proiettore.
3. Una volta terminato il processo di raffreddamento, la spia di alimentazione è a luce fissa arancione e le ventole si fermano. Scollegare il cavo di alimentazione dalla presa a muro.



- Per evitare che la sorgente luminosa possa danneggiarsi, durante il processo di raffreddamento il proiettore non risponde a nessun comando.
- Evitare di accendere il proiettore subito dopo averlo spento poiché il calore eccessivo può ridurre la vita della sorgente luminosa.
- La durata della sorgente di illuminazione varia in relazione alle condizioni ambientali e all'uso.

Spegnimento diretto

Il cavo di alimentazione CA può essere rimosso non appena il proiettore è spento. Per proteggere la sorgente luminosa, attendere 10 minuti prima di riaccendere il proiettore. Se si prova a riavviare il proiettore, si potrebbero avviare le ventole per alcuni minuti per eseguire il raffreddamento. In questi casi, premere nuovamente  o  per avviare il proiettore dopo che le ventole si sono arrestate, l'indicatore diventa arancione.

Funzionamento dei menu

I menu dell'OSD (On-Screen Display) variano a seconda del tipo di segnale selezionato e il modello di proiettore che si sta usando.

Le voci dei menu sono disponibili quando il proiettore rileva almeno un segnale valido. Se non ci sono apparecchiature collegate al proiettore o non viene rilevato alcun segnale è possibile accedere solo ad alcune voci di menu.

Menu Base

Menu principale	Opzioni
Luminosità	0~50~100
Rapporto	Auto/Reale/4:3/16:9/16:10/2,4:1
Picture mode	Luminoso/Presentazione/sRGB/Infografico/ Video/DICOM SIM/(3D)/(HDR10)/(HLG)/ Uten 1/Uten 2
Volume	0~5~10
Modalità luce	Normale/ECO/Riduz/Person
Informazioni	Risoluzione nativa
	Risoluzione rilevata
	Sorgente
	Picture mode
	Modalità luce
	Formato 3D
	Sistema di colore
	Vita utile luce
	ID protett.
	Versione firmware
Tipo menu	Base/Avanzate

Menu Avanzate



Menu principale	Sottomenu	Opzioni	
IMMAGINE	Picture mode	Luminoso/Presentazione/sRGB/Infografico/Video/DICOM SIM/(3D)/(HDR10)/(HLG)/Uten 1/Uten 2	
	Modalità riferimento	Luminoso/Presentazione/sRGB/Infografico/Video/DICOM SIM/(3D)	
	Luminosità	0~50~100	
	Contrasto	-50~0~50	
	Colori	-50~0~50	
	Tinta	-50~0~50	
	Nitidezza	0~17~31	
	Brilliant Color	0~10	
		Selezione gamma	1,8 / 2,0 / 2,1 / 2,2 / 2,3 / 2,4 / 2,6 / BenQ/DICOM
		Luminosità HDR	-2~2
		Temperatura colore	Freddo/Normale/Caldo
		Definizione temperatura colore	Guadagno R (0~50~100)
			Guadagno G (0~50~100)
			Guadagno B (0~50~100)
			Offset R (-50~0~50)
			Offset G (-50~0~50)
			Offset B (-50~0~50)
		Impostazioni colore avanzate	R (Colori primari/Tonalità/Saturazione/Guadagno)
			G (Colori primari/Tonalità/Saturazione/Guadagno)
			B (Colori primari/Tonalità/Saturazione/Guadagno)
	C (Colori primari/Tonalità/Saturazione/Guadagno)		
	M (Colori primari/Tonalità/Saturazione/Guadagno)		
	Gestione colori	Y (Colori primari/Tonalità/Saturazione/Guadagno)	
		Bilanciamento del bianco	Guadagno R/Guadagno B/ Guadagno G
		Colore parete	Off/Giallo chiaro/Rosa/Verde chiaro/Blu/Lavagna
	Ripristina immagine	Ripristina/Annulla	

Menu principale	Sottomenu	Opzioni	
Display	Rapporto	Auto/Reale/4:3/16:9/16:10/2,4:1	
	Trapezio 2D	O: -30~0~30 V: -30~0~30	
	Adatta angolo		
	Test formato	Off/Grid W/Grid G/RGB Ramps	
	Regolazione YPbPr PC/Component	Fase Dimens orizzontali	
	Posizione		
	3D	Modalità sinc. 3D	DLP Link/VESA 3D
		Modalità 3D	Auto/In alto-In basso/Seq. fotogrammi/Frame Packing/Affiancato/Off
		Inverti sincronizzazione 3D	Disattiva/Inverti
		Ritardo uscita sinc. 3D	0~359
		Riferim fuori sinc 3D	3D VESA/Bypassa
		Applica impostazioni 3D	Impostazioni 3D 1/Impostazioni 3D 2/Impostazioni 3D 3/Off
		salva impostazioni 3D	Impostazioni 3D 1/Impostazioni 3D 2/Impostazioni 3D 3
	Formato HDMI		Auto/RGB limitato/RGB completo/YUV limitato/YUV completo
		Zoom digitale	1,0X/2,0X
		Riduz/spostam digitale	0,75X~1,0X
	Ridimens immag		Modalità regolazione In alto
		Maschera	In basso Sinistra Destra
	Risoluzione nativa	Interr risoluzione schermo Spost obiett digit	WUXGA/1080P
	Modalità rapida		On/Off
	Ripristina visualizzazione		Ripristina/Annulla

Menu principale	Sottomenu	Opzioni			
Rete	LAN cablata	Stato			
		DHCP	On/Off		
		Indirizzo IP			
		Subnet Mask			
		Gateway predefinito			
		Server DNS			
		Applica			
	Scopri dispositivo AMX	On/Off			
	Indirizzo MAC (Cablato)				
Impostaz		Installazione proiettore	Frontale tavolo/Poster. tavolo/ Poster. soffitto/Front. soffitto		
		Ricev telecomando	Anteriore/In alto/Frontale+In alto		
		Ricerca origine audio	On/Off		
		AutoSinc	On/Off		
		Riduz. dinamica illum.	On/Off		
		HDR	Auto/SRD/HDR10/HLG		
	Impostaz luce	Modalità luce		Normale/ECO/Riduz/Person	
				Pers. luminosità	
		Vita utile luce			
	Impostazioni di funzionamento	Timer inattività		Disattiva/5 min/10 min/15 min/ 20 min/25 min/30 min	
			Messaggio promemoria	On/Off	
			Modalità altitudine elevata	On/Off	
			Impostazioni accensione/spegnimento		Accensione diretta
					Accensione su ricezione segnale
					Auto spegnimento
				Timer spegnimento	
		Interruttore 12V	On/Off		
	Imp porta seriale	Selez porta	RS232/HDBaseT		
		Baud rate	9600/14400/19200/38400/57600/ 115200		
	Equalizzatore HDMI	HDMI 1	Auto/Più basso/Basso/Medio/Alto/ Più alto		
HDMI 2		Auto/Più basso/Basso/Medio/Alto/ Più alto			
Memoria imm	Salva memoria imm				
	Applica memoria imm	Memory-1/Memory-2/Memory-3/ Memory-4/Memory-5			
	Rinomina				
	Ripristina impostazioni	Ripristina/Annulla			

Menu principale	Sottomenu	Opzioni
	Lingua	English/Français/Deutsch/Italiano/Español/ Русский/繁體中文/简体中文/日本語/한국어/ Svenska / Nederlands / Türkçe / Čeština / Português/ไทย/PolSKI/Magyar/Hrvatski/ Română/Norsk/Dansk/Български/ Suomi/Bhs Ind/Ελληνικά/العربية/हिंदी/ فارسی / Tiếng Việt
		Modalità standby ECO/Rete/Normale
	Impostaz standby	Disatt auto modalità standby rete Off/20 min/1 ore/3 ore/6 ore
		Pass through audio Off/Audio in/Audio S/D/HDMI 1/ HDMI 2
	Impostazioni sfondo	Sfondo BenQ/Grigio/Nero/Blu/Porpora
		Schermata d'avvio BenQ/Nero/Blu
Sistema	Impostazioni Menu	Tipo menu Base/Avanzate
		Tempo visualizz. menu 5 sec/10 sec/20 sec/30 sec/Sempre
	Impostazioni audio	Mute On/Off
		Volume 0~5~10
		Tono on/off On/Off
	Impostaz. protezione	Blocco tasti pannello On/Off
		Modifica password
		Blocco accensione On/Off
	Impostazione ID proiettore	Off/01/02/.../99
	Predefiniti di fabbrica	Ripristina/Annulla
	Ripristina sistema	Ripristina/Annulla
	Risoluzione nativa	
	Risoluzione rilevata	
	Sorgente	
	Picture mode	
	Modalità luce	
Informazioni	Formato 3D	
	Sistema di colore	
	Vita utile luce	
	ID protett.	
	Versione firmware	
	Codice servizio	

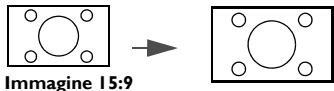
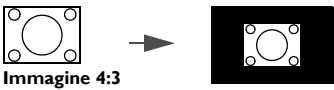
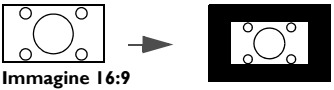
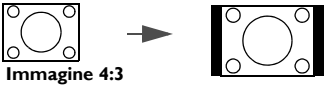
Menu Base

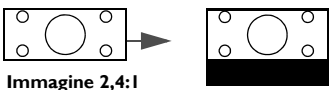
<p>Luminosità</p>	<p>Aumentando il valore, l'immagine risulta più chiara, Regolare questa impostazione in modo che le aree scure dell'immagine appaiano nere e i dettagli in tali aree siano visibili.</p>
<p>Rapporto</p>	<p>Per impostare le proporzioni dell'immagine è necessario selezionare alcune opzioni che dipendono dalla sorgente del segnale di ingresso.</p> <ul style="list-style-type: none"> <p>• Auto: consente di modificare le proporzioni dell'immagine per adattarla alla larghezza orizzontale o verticale della risoluzione originale.</p>  <p>• Reale: Proietta l'immagine nella sua risoluzione originale, e la ridimensiona per adattarla all'area di visualizzazione. Per i segnali in ingresso con risoluzioni inferiori, l'immagine proiettata sarà visualizzata nella sua dimensione originale.</p>   <p>• 4:3: consente di adattare l'immagine per poterla visualizzare nel centro dello schermo con un rapporto di 4:3.</p>  <p>• 16:9: consente di adattare l'immagine per poterla visualizzare nel centro dello schermo con un rapporto di 16:9.</p>  <p>• 16:10: Consente di adattare l'immagine per poterla visualizzare nel centro dello schermo con un rapporto di 16:10.</p>  <p>• 2,4:1: Consente di scalare un'immagine in modo che sia visualizzata allineata al bordo superiore dell'area di visualizzazione con un formato 2,4:1.</p> 

<p>Picture mode</p>	<p>Il proiettore dispone di varie modalità immagine predefinite che è possibile selezionare in base all'ambiente operativo in uso e al tipo di immagine del segnale di ingresso.</p> <ul style="list-style-type: none"> • Luminoso: consente di ottimizzare la luminosità dell'immagine proiettata. Questa modalità è ideale per ambienti in cui è necessario un livello di luminosità elevato, ad esempio quando si utilizza il proiettore in stanze ben illuminate. • Presentazione: specifica per le presentazioni. In questa modalità, la luminosità è particolarmente curata per soddisfare le colorazioni su PC e notebook. • sRGB: consente di aumentare al massimo la purezza dei colori RGB per ottenere immagini reali indipendentemente dall'impostazione della luminosità. È la modalità più adatta per la visualizzazione di foto scattate con una fotocamera compatibile sRGB e adeguatamente calibrata, nonché per visualizzare applicazioni grafiche e di disegno per computer, ad esempio AutoCAD. • Infografico: è perfetto per presentazioni con una combinazione di testo e grafica grazie all'elevata luminosità del colore e alla migliore gradazione del colore per vedere chiaramente i dettagli. • Video: è adatto per la riproduzione dei video in un ambiente dove è presente illuminazione ambientale. I dettagli dei colori dinamici sono conservati dalla tecnologia di ottimizzazione BenQ. • DICOM SIM: consente di ottimizzare le prestazioni del contrasto. • 3D: è appropriata per riprodurre immagini e video clip in 3D. Questa modalità è disponibile solo se la funzione 3D è attiva e viene rilevato un contenuto 3D. • HDR10: offre gli effetti High Dynamic Range con contrasto massimo per luminosità e colori. Questa modalità è disponibile solo quando Impostaz > HDR è impostato su Auto o HDR10 ed è rilevato il contenuto HDR. • HLG: offre gli effetti High Dynamic Range con contrasto massimo per luminosità e colori. Questa modalità è disponibile solo quando Impostaz > HDR è impostato su Auto o HLG ed è rilevato il contenuto HLG. • Uten 1/Uten 2: richiama le impostazioni personalizzate basate sulle modalità immagine attualmente disponibili. Vedere Modalità riferimento a pagina 39.
<p>Volume</p>	<p>Consente di regolare il livello dell'audio.</p>
<p>Modalità luce</p>	<p>Vedere Impostazione della Modalità luce a pagina 52.</p>

<p>Informazioni</p>	<ul style="list-style-type: none"> • Risoluzione nativa: Indica la risoluzione originale del proiettore. • Risoluzione rilevata: consente di visualizzare la risoluzione originale del segnale di ingresso. • Sorgente: consente di visualizzare l'origine del segnale corrente. • Picture mode: consente di visualizzare la modalità selezionata nel menu IMMAGINE. • Modalità luce: consente di visualizzare la modalità selezionata nel menu Impostaz luce. • Formato 3D: consente di visualizzare la modalità 3D corrente. • Sistema di colore: consente di visualizzare il formato di ingresso del sistema. • Vita utile luce: consente di visualizzare il numero di ore in cui la sorgente di illuminazione è stata utilizzata. • ID protett.: consente di mostrare l'ID proiettore del proiettore. • Versione firmware: consente di visualizzare la versione firmware del proiettore.
<p>Tipo menu</p>	<p>Consente di passare al menu OSD Avanzate. Vedere Uso dei menu a pagina 24.</p>

Menu Avanzate

IMMAGINE

Picture mode	<p>Il proiettore dispone di varie modalità immagine predefinite che è possibile selezionare in base all'ambiente operativo in uso e al tipo di immagine del segnale di ingresso.</p> <ul style="list-style-type: none">• Luminoso: consente di ottimizzare la luminosità dell'immagine proiettata. Questa modalità è ideale per ambienti in cui è necessario un livello di luminosità elevato, ad esempio quando si utilizza il proiettore in stanze ben illuminate.• Presentazione: specifica per le presentazioni. In questa modalità, la luminosità è particolarmente curata per soddisfare le colorazioni su PC e notebook.• sRGB: consente di aumentare al massimo la purezza dei colori RGB per ottenere immagini reali indipendentemente dall'impostazione della luminosità. È la modalità più adatta per la visualizzazione di foto scattate con una fotocamera compatibile sRGB e adeguatamente calibrata, nonché per visualizzare applicazioni grafiche e di disegno per computer, ad esempio AutoCAD.• Infografico: è perfetto per presentazioni con una combinazione di testo e grafica grazie all'elevata luminosità del colore e alla migliore gradazione del colore per vedere chiaramente i dettagli.• Video: è adatto per la riproduzione dei video in un ambiente dove è presente illuminazione ambientale. I dettagli dei colori dinamici sono conservati dalla tecnologia di ottimizzazione BenQ.• DICOM SIM: consente di ottimizzare le prestazioni del contrasto.• 3D: è appropriata per riprodurre immagini e video clip in 3D. Questa modalità è disponibile solo se la funzione 3D è attiva e viene rilevato un contenuto 3D.• HDR10: offre gli effetti High Dynamic Range con contrasto massimo per luminosità e colori. Questa modalità è disponibile solo quando Impostaz > HDR è impostato su Auto o HDR10 ed è rilevato il contenuto HDR.• HLG: offre gli effetti High Dynamic Range con contrasto massimo per luminosità e colori. Questa modalità è disponibile solo quando Impostaz > HDR è impostato su Auto o HLG ed è rilevato il contenuto HLG.• Uten 1/Uten 2: richiama le impostazioni personalizzate basate sulle modalità immagine attualmente disponibili. Vedere Modalità riferimento a pagina 39.
Modalità riferimento	<p>Se le modalità immagine correnti disponibili non soddisfano le proprie esigenze, vi sono due modalità definibili dall'utente. È possibile utilizzare una delle modalità immagine (ad eccezione di Uten 1/Uten 2) come punto di partenza e personalizzare le impostazioni.</p> <ol style="list-style-type: none">1. Andare su IMMAGINE > Picture mode.2. Premere ◀/▶ per selezionare Uten 1 o Uten 2.3. Premere ▼ per evidenziare Modalità riferimento, quindi premere ◀/▶ per selezionare la modalità immagine più vicina alle proprie necessità.4. Premere ▼ per selezionare la voce di menu da modificare e regolare il valore. Le regolazioni definiscono la modalità utente selezionata.

Luminosità	Aumentando il valore, l'immagine risulta più chiara, Regolare questa impostazione in modo che le aree scure dell'immagine appaiano nere e i dettagli in tali aree siano visibili.
Contrasto	Aumentando il valore, si ottiene un contrasto maggiore. Utilizzare questa impostazione per impostare il livello massimo dei bianchi dopo aver regolato l'impostazione della luminosità massima per adattarla all'ambiente di visualizzazione e al segnale di input selezionati.
Colori	Impostando un valore più basso si ottengono colori meno saturi. Impostando un valore troppo alto, i colori dell'immagine saranno molto forti e ciò renderà l'immagine poco realistica.
Tinta	Aumentando il valore, l'immagine assume una tonalità tendente al verde. Diminuendo il valore, l'immagine assume una tonalità tendente al rosso.
Nitidezza	Aumentando il valore, l'immagine risulta più nitida.
Brilliant Color	Questa funzione utilizza un nuovo algoritmo di elaborazione del colore e ottimizzazione dei livelli di sistema per consentire una maggiore luminosità insieme a colori più vivaci nell'immagine. Permette un miglioramento della luminosità del 50% nelle immagini a mezzi toni, che si trovano di solito in video e scene naturali, consentendo al proiettore di riprodurre colori più realistici. Se si desidera riprodurre immagini con questa qualità, selezionare un livello desiderato. Quando viene selezionato 0 , la funzione Temperatura colore non è disponibile.

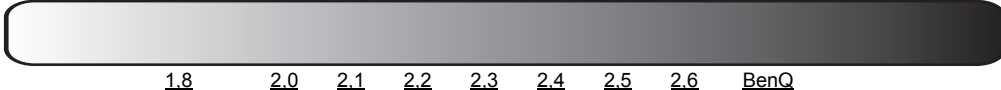
Impostazioni colore avanzate	<p>Selezione gamma</p> <p>Il termine Gamma si riferisce alla relazione fra sorgente di ingresso e luminosità dell'immagine.</p> <ul style="list-style-type: none"> • 1,8/2,0/2,1/BenQ/DICOM: selezionare questi valori in relazione alle proprie preferenze. • 2,2/2,3: consente di aumentare la luminosità media dell'immagine. Ideale per un ambiente illuminato, sala conferenze o soggiorno. • 2,4/2,5: più indicato per vedere film in ambienti bui. • 2,6: ideale per film con molte scene nell'oscurità. <p>Luminosità elevata Contrasto basso</p> <p style="text-align: right;">Luminosità bassa Contrasto alto</p>  <p style="text-align: center;">1.8 2.0 2.1 2.2 2.3 2.4 2.5 2.6 BenQ</p>
	<p>Luminosità HDR</p> <p>Il proiettore può regolare automaticamente i livelli di luminosità dell'immagine in relazione alla sorgente di ingresso. È anche possibile selezionare manualmente il livello di luminosità per una qualità migliore dell'immagine. Con un livello più alto, l'immagine appare più luminosa; con un livello più basso, l'immagine appare più scura.</p>
	<p>Temperatura colore</p> <p>Sono disponibili diverse impostazioni di temperatura colore predefinite. Le impostazioni disponibili variano in relazione al tipo di segnale selezionato.</p> <ul style="list-style-type: none"> • Normale: mantiene le colorazioni normali del bianco. • Freddo: conferisce al bianco una tonalità bluastra. • Caldo: conferisce al bianco una tonalità rossastra.
	<p>Definizione temperatura colore</p> <p>È anche possibile impostare la temperatura colore preferita regolando le seguenti opzioni.</p> <ul style="list-style-type: none"> • Guadagno R/Guadagno G/Guadagno B: consente di regolare i livelli di contrasto di rosso, verde e blu. • Offset R/Offset G/Offset B: consente di regolare i livelli di luminosità di rosso, verde e blu.

Impostazioni colore avanzate

Gestione colori

Per la regolazione, è dotato di sei impostazioni (RGBCMY) dei colori. Quando viene selezionato il colore, è possibile regolare indipendentemente l'intervallo e la saturazione del colore in relazione alle proprie preferenze.

- **Colori primari:** consente di selezionare un colore tra **R** (Rosso), **G** (Verde), **B** (Blu), **C** (Ciano), **M** (Magenta) o **Y** (Giallo).
- **Tonalità:** La tonalità è utilizzata per la regolazione del bilanciamento del colore. Aumenti nel valore comprendono colori composti da proporzioni variabili dei colori adiacenti in senso antiorario. La riduzione del valore avrà effetto in senso orario. Fare riferimento all'illustrazione per vedere come i colori si relazionano tra di loro. Ad esempio, se si seleziona Rosso e si imposta il valore su 0, nell'immagine proiettata viene selezionato solamente il rosso puro. Aumentando il valore il rosso sarà più vicino al giallo mentre riducendo il valore il rosso sarà più vicino al magenta.
- **Saturazione:** regola i valori alla preferenze personali. Ogni regolazione apportata si rifletterà immediatamente sull'immagine. Ad esempio, se si seleziona Rosso e si imposta l'intervallo su 0, solamente la saturazione del rosso puro avrà effetto.

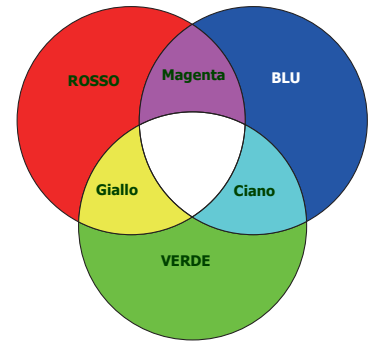

Saturazione è la quantità di colore presente nell'immagine video. Impostando un valore più basso si ottengono colori meno saturi; impostando "0" l'immagine viene visualizzata in bianco e nero. Se la saturazione è troppo alta, i colori dell'immagine saranno molto forti e ciò renderà l'immagine poco realistica.

- **Guadagno:** regola i valori alla preferenze personali. Ciò avrà effetto sul livello di contrasto selezionato per il colore primario. Ogni regolazione apportata si rifletterà immediatamente sull'immagine.

Bilanciamento del bianco

La temperatura colore del bianco può essere modificata regolando il guadagno rosso/verde/blu.







Colore parete



Corregge il colore dell'immagine proiettata nel caso la superficie di proiezione sia colorata come una parete tintecciata che potrebbe non essere bianca, la funzione Colore parete corregge i colori dell'immagine proiettata per evitare possibili differenze cromatiche fra la sorgente e le immagini proiettate. Sono disponibili diversi colori pre-calibrati fra cui scegliere: **Giallo chiaro, Rosa, Verde chiaro, Blu e Lavagna.**



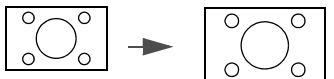
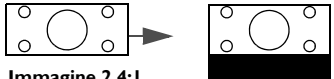

Ripristina immagine

Tutte le regolazioni apportate per il menu **IMMAGINE** selezionato saranno ripristinate ai valori predefiniti di fabbrica.

Display

<p>Rapporto</p>	<p>Per impostare le proporzioni dell'immagine è necessario selezionare alcune opzioni che dipendono dalla sorgente del segnale di ingresso.</p> <ul style="list-style-type: none"> • Auto: consente di modificare le proporzioni dell'immagine per adattarla alla larghezza orizzontale o verticale della risoluzione originale.  • Reale: Proietta l'immagine nella sua risoluzione originale, e la ridimensiona per adattarla all'area di visualizzazione. Per i segnali in ingresso con risoluzioni inferiori, l'immagine proiettata sarà visualizzata nella sua dimensione originale.   • 4:3: consente di adattare l'immagine per poterla visualizzare nel centro dello schermo con un rapporto di 4:3.  • 16:9: consente di adattare l'immagine per poterla visualizzare nel centro dello schermo con un rapporto di 16:9.  • 16:10: Consente di adattare l'immagine per poterla visualizzare nel centro dello schermo con un rapporto di 16:10.  • 2,4:1: Consente di scalare un'immagine in modo che sia visualizzata allineata al bordo superiore dell'area di visualizzazione con un formato 2,4:1. 
<p>Trapezio 2D</p>	<p>Questa funzione offre la regolazione manuale della correzione 2D e la regolazione della correzione verticale. Vedere Correzione della distorsione trapezoidale a pagina 19.</p>
<p>Adatta angolo</p>	<p>Vedere Regolazione Adatta angolo a pagina 20.</p>
<p>Test formato</p>	<p>Le immagini integrate per verificare se l'immagine proiettata è priva di distorsioni.</p>
<p>Regolazione YPbPr PC/Component</p>	<ul style="list-style-type: none"> • Fase: regola la fase di clock per ridurre la distorsione dell'immagine. • Dimens orizzontali: consente di regolare la dimensione orizzontale dell'immagine. 
<p>Posizione</p>	<p>Consente di visualizzare la pagina di regolazione della posizione. Per spostare l'immagine proiettata, utilizzare i tasti freccia. Questa funzione è disponibile solo quando viene selezionato un segnale da PC (RGB analogico).</p>

<p>3D</p>	<p>Questo proiettore offre una funzione 3D che consente di seguire film in 3D, video ed eventi sportivi in modo più realistico, con immagini che permettono di apprezzare la profondità. Per poter vedere le immagini in 3D è necessario indossare gli occhiali per il 3D.</p> <ul style="list-style-type: none"> • Modalità sinc. 3D: selezionare la modalità 3D sync appropriata. • Modalità 3D: l'impostazione predefinita è Off. Per consentire al proiettore di scegliere automaticamente un formato 3D adeguato durante il rilevamento di contenuti 3D, selezionare Auto. Se il proiettore non riesce a riconoscere il formato 3D, premere ▲/▼ per scegliere una modalità 3D tra In alto-In basso, Seq. fotogrammi, Frame Packing e Affiancato.  <p>Quando la funzione 3D è attiva:</p> <ul style="list-style-type: none"> • Il livello di luminosità dell'immagine diminuisce. • Le seguenti impostazioni non possono essere regolate: Picture mode, Modalità riferimento. • Il Trapezio può essere regolato solo entro una variazione limitata in gradi. • Inverti sincronizzazione 3D: se si scopre un'inversione della profondità delle immagini, attivare questa funzione per correggere il problema. • Ritardo uscita sinc. 3D: consente di regolare il ritardo del segnale di uscita 3D sync. • Riferim fuori sinc 3D: consente di inviare il segnale di uscita 3D sync su un emettitore 3D VESA di baypassarlo su un altro proiettore. • Applica impostazioni 3D: una volta salvate le impostazioni 3D, è possibile decidere se applicarle scegliendo un serie di impostazioni 3D salvate. Una volta applicate, il proiettore riproduce automaticamente i contenuti 3D in ingresso se corrispondenti alle impostazioni 3D salvate.  <p>Sono disponibili solamente le serie di impostazioni 3D con i dati memorizzati.</p> <ul style="list-style-type: none"> • salva impostazioni 3D: una volta visualizzato il contenuto 3D dopo aver eseguito le regolazioni appropriate, è possibile attivare la funzione e scegliere una serie di impostazioni 3D per salvare le impostazioni 3D correnti.
<p>Formato HDMI</p>	<p>Seleziona un formato colore adeguato per ottimizzare la qualità di visualizzazione.</p> <ul style="list-style-type: none"> • Auto: seleziona automaticamente un spazio colore e il livello di grigio adeguato per il segnale HDMI in ingresso. • RGB limitato: utilizza l'intervallo limitato RGB 16-235. • RGB completo: utilizza l'intervallo completo RGB 0-255. • YUV limitato: utilizza l'intervallo limitato YUV 16-235. • YUV completo: utilizza l'intervallo completo YUV 0-255.

<p>Ridimens immag</p>	<p>Zoom digitale</p> <p>Consente di aumentare o ridurre le dimensioni delle immagini proiettate.</p> <ol style="list-style-type: none"> 1. Una volta visualizzata la barra di regolazione, premere ripetutamente ▲/▼ per ingrandire o ridurre l'immagine alla dimensione desiderata. 2. Premere OK per accedere alla modalità panoramica. 3. Premere i tasti freccia (▲, ▼, ◀, ▶) sul proiettore o sul telecomando per navigare nell'immagine.  <p>Si può navigare nell'immagine solo dopo averla ingrandita. Si può ingrandire ulteriormente l'immagine mentre si cercano i dettagli.</p>
	<p>Riduz/spostam digitale</p> <p>Consente di ridurre e/o spostare l'immagine proiettata.</p> <ol style="list-style-type: none"> 1. Una volta visualizzata la barra di regolazione, premere ripetutamente ◀/▶ sul proiettore per ingrandire o ridurre l'immagine alla dimensione desiderata. 2. Premere OK per attivare la funzione di spostamento digitale. 3. Una volta attivata la funzione di spostamento, premere le frecce direzionali (▲, ▼, ◀, ▶) per spostare l'immagine. 4. Per ripristinare le dimensioni originali dell'immagine, premere AUTO.  <p>L'immagine può essere spostata solo dopo averla ridotta.</p>
	<p>Maschera</p> <p>Vuota alcune parti dell'immagine proiettata.</p> <ol style="list-style-type: none"> 1. Selezionare prima Modalità regolazione premendo ◀/▶. 2. Premere ▲/▼ per evidenziare l'area da regolare e premere ◀/▶ per regolarne l'intervallo.  <p>Attivando la funzione Ripristina impostaz blanking tutti gli elementi nel menu Maschera saranno riportati ai valori predefiniti di fabbrica. Premendo AUTO vengono cancellati i valori dell'elemento selezionato (escluso Modalità regolazione).</p>
<p>Risoluzione nativa</p>	<ul style="list-style-type: none"> • Interr risoluzione schermo: selezionare la risoluzione nativa del proiettore tra WUXGA e 1080P. • Spost obiett digit: una volta visualizzata la pagina Spost obiett digit, premere ▲/▼ per spostare l'immagine proiettata.  <p>Questa funzione è disponibile nelle seguenti situazioni: Picture mode è 3D; Interr risoluzione schermo è WUXGA.</p>
<p>Ripristina visualizza- zione</p>	<p>Tutte le regolazioni apportate per il menu Display selezionato saranno ripristinate ai valori predefiniti di fabbrica.</p>

Rete

LAN cablata	Vedere Controllo del proiettore tramite un ambiente LAN cablato a pagina 27.
Scopri dispositivo AMX	Quando la funzione è On , il proiettore può essere rilevato utilizzando il controller AMX.
Indirizzo MAC (Cablato)	Consente di visualizzare l'indirizzo mac del proiettore.

Impostaz

Installazione proiettore	Il proiettore può essere installato sul soffitto, dietro uno schermo o con uno o più specchi. Vedere Scelta della posizione a pagina 12.
Ricev telecomando	Consente di attivare tutti i ricevitori remoti o un ricevitore remoto specifico sul proiettore.
Ricerca origine audio	Consente al proiettore di cercare automaticamente il segnale.
AutoSinc	<ul style="list-style-type: none">• On: consente al proiettore di determinare automaticamente le impostazioni temporali ottimali per l'immagine visualizzata quando viene selezionato il segnale PC (RGB analogico) e premuto AUTO.• Off: il proiettore non risponde quando viene premuto AUTO.
Riduz. dinamica illum.	Consente al proiettore di rilevare automaticamente i contenuti video e migliorare il contrasto durante le scene scure.
Impostaz luce	<ul style="list-style-type: none">• Modalità luce: consultare Impostazione della Modalità luce a pagina 52.• Pers. luminosità: è disponibile solo quando Modalità luce è Person.• Vita utile luce: visualizza il numero di ore in cui la sorgente di illuminazione è stata utilizzata.

Timer inattività

Consente di impostare il tempo di attesa dell'immagine quando non viene eseguita alcuna attività sullo schermo vuoto. Una volta trascorso questo intervallo di tempo, viene nuovamente visualizzata l'immagine. Se gli intervalli di tempo predefiniti non sono disponibili, selezionare **Disattiva**. Sia che **Timer inattività** sia attivo o meno, è possibile premere molti dei tasti del proiettore o del telecomando per ripristinare l'immagine.

Messaggio promemoria

Consente di attivare o disattivare i promemoria.

Modalità altitudine elevata

Si consiglia di utilizzare **Modalità altitudine elevata** quando l'ambiente è a 1500 m – 3000 m sul livello del mare, e la temperatura è compresa tra 0°C–30°C.



Quando si utilizza il proiettore in "**Modalità altitudine elevata**", il livello di rumore può aumentare poiché la ventola funziona a maggiore velocità per migliorare il sistema di raffreddamento e le prestazioni generali.

Se si utilizza il proiettore in condizioni estreme diverse da quelle descritte sopra, il sistema potrebbe spegnersi automaticamente per evitare che il proiettore si surriscaldi. In questi casi, è necessario passare alla modalità Altitudine elevata per ovviare a questi fenomeni. Tuttavia, il proiettore non è adatto al funzionamento in qualsiasi condizione estrema.



Non utilizzare **Modalità altitudine elevata** se il proiettore viene usato in ambienti fra 0 m e 1500 m e temperature ambientale fra 0°C e 35°C. Il proiettore verrà raffreddato eccessivamente se si imposta questa modalità in tali condizioni.

Impostazioni accensione/spegnimento

- **Accensione diretta:** consente di accendere automaticamente il proiettore una volta collegato il cavo di alimentazione.
- **Accensione su ricezione segnale:** consente di scegliere se accendere il proiettore senza premere  **ACCENSIONE** o  **ON** quando il proiettore è in modalità standby e rileva un segnale VGA o HDMI con alimentazione 5V.
- **Auto spegnimento:** consente di spegnere automaticamente il proiettore se non si rileva alcun segnale di ingresso dopo un intervallo di tempo prestabilito per evitare il consumo della potenza della sorgente luminosa.
- **Timer spegnimento:** imposta il timer per lo spegnimento automatico.

Interruttore 12V





È presente un interruttore a 12V che funziona indipendentemente in base alle proprie necessità e agli scenari di installazione.

- **Off:** se viene selezionata, il proiettore non invia il segnale elettronico quando viene acceso.
- **On:** il proiettore invia un segnale elettronico da basso a alto quando viene acceso, un segnale da alto a basso quando viene spento.

Imp porta seriale	<ul style="list-style-type: none"> • Selez porta: consente di selezionare la porta di controllo preferita: porta RS-232C (porta RS232 sul proiettore) o porta HDBaseT (porta ingresso HDBaseT sul proiettore). • Baud rate: consente di selezionare una velocità in baud identica a quella del computer in modo da poter collegare il proiettore utilizzando un cavo RS-232 adatto. Questa funzione deve essere utilizzata solamente da personale qualificato.
Equalizzatore HDMI	Regola le impostazioni del guadagno equalizzatore per un segnale HDMI. Più alta è l'impostazione, più intenso sarà il valore del guadagno. Se sul proiettore è presente più di una porta HDMI, selezionare la porta HDMI prima di regolare il valore.
Memoria imm	<ul style="list-style-type: none"> • Salva memoria imm: consente di salvare e applicare diverse impostazioni immagini per situazioni di uso normale, tra cui le seguenti impostazioni: Installazione proiettore, Rapporto, Picture mode, Sorgente, Risoluzione, Mod. sorgente luminosa, Riduz/spostam digitale, Maschera. È possibile scegliere un set di memoria per salvare le impostazioni correnti. • Applica memoria imm: una volta salvate le memorie immagine, è possibile decidere se applicarle scegliendo un set di memoria salvato. • Rinomina: consente di rinominare le memorie immagine.
Ripristina impostazioni	Tutte le regolazioni apportate per il menu Impostaz selezionato saranno ripristinate ai valori predefiniti di fabbrica.

Sistema

Lingua	Consente di impostare la lingua desiderata per i menu OSD (On-Screen Display).
Impostaz standby	<ul style="list-style-type: none"> • Modalità standby <ul style="list-style-type: none"> • ECO: il proiettore resta in modalità standby normale con un consumo di energia inferiore a 0,5W. • Rete: il proiettore resta in modalità standby di rete con un consumo di energia inferiore a 2W. • Normale: consente al proiettore di fornire le funzioni rete, uscita monitor e pass through audio in modalità standby. • Disatt auto modalità standby rete: consente al proiettore di disattivare la funzione di rete dopo un periodo di tempo definito una volta in modalità standby. Ad esempio, se viene selezionato 20 minuti, il proiettore rende disponibile la funzione di rete per 20 minuti dopo essere entrato in modalità standby. Trascorsi i 20 minuti, il proiettore entra in modalità standby normale. • Pass through audio: il proiettore è in grado di riprodurre un suono quando è in modalità standby e i jack sono collegati correttamente ai dispositivi. Premere ◀/▶ per scegliere la sorgente da utilizzare. Vedere Collegamento a pagina 21 per conoscere come eseguire il collegamento.
Impostazioni sfondo	<ul style="list-style-type: none"> • Sfondo: consente di impostare il colore dello sfondo per il proiettore. • Schermata d'avvio: consente di selezionare il logo da visualizzare sullo schermo all'accensione del proiettore.
Impostazioni Menu	<ul style="list-style-type: none"> • Tipo menu: consente di passare al menu OSD Base. • Tempo visualizz. menu: consente di impostare il tempo in cui l'OSD rimane attivo da quando viene premuto l'ultimo pulsante.

<p>Impostazioni audio</p>	<ul style="list-style-type: none"> • Mute: consente di disattivare temporaneamente l'audio. • Volume: consente di regolare il livello dell'audio. • Tono on/off: consente di attivare o disattivare l'audio durante il processo di avvio e spegnimento del proiettore.  <p>Il solo modo per cambiare Tono on/off è impostarlo su On o Off da qui. La disattivazione dell'audio o il cambiamento del livello dell'audio non hanno effetto su Tono on/off.</p>
<p>Impostaz. protezione</p>	<p>Blocco tasti pannello</p> <p>Con i tasti di comando del proiettore bloccati, è possibile evitare che le impostazioni vengano cambiate accidentalmente (ad esempio da parte dei bambini). Quando Blocco tasti pannello è su on, nessun tasto del proiettore funziona ad eccezione di  ACCENSIONE.</p> <p>Per sbloccare i tasti, tenere premuto  (il tasto destro) per 3 secondi sul proiettore o disattivare la funzione utilizzando il telecomando.</p>  <p>Se si spegne il proiettore senza disabilitare la funzione di blocco dei tasti, il proiettore permane nello stato bloccato alla successiva accensione.</p> <p>Modifica password</p> <p>Vedere Uso della funzione di protezione mediante password a pagina 25.</p> <p>Blocco accensione</p> <p>Vedere Uso della funzione di protezione mediante password a pagina 25.</p>
<p>Impostazione ID proiettore</p>	<p>Consente di impostare l'ID proiettore del proiettore (tra 01 e 99). Quando sono in uso più proiettori vicini, il cambio dei codici ID dei proiettori può evitare interferenze con altri telecomandi. Una volta impostato l'ID proiettore, usare lo stesso ID del telecomando per controllare il proiettore. Vedere Proiettore e telecomando a pagina 9.</p> <p>Impostare l'ID</p> <ol style="list-style-type: none"> 1. Tenere premuto ID SET fino a quando l'indicatore di impostazione ID si illumina. 2. Inserire l'ID del telecomando (tra 01 e 99). L'ID telecomando deve corrispondere all'ID del proiettore. 3. L'ID viene salvato quando l'indicatore di impostazione ID inizia a lampeggiare e quindi si spegne. <p>Cancellare l'ID</p> <ol style="list-style-type: none"> 1. Tenere premuto ID SET fino a quando l'indicatore di impostazione ID si illumina. 2. Premere ALL per cancellare l'impostazione ID corrente del telecomando. 3. L'ID viene cancellato quando l'indicatore di impostazione ID inizia a lampeggiare e quindi si spegne.

<p>Predefiniti di fabbrica</p>	<p>Consente di ripristinare tutte le impostazioni sui valori predefiniti.</p>  <p>Vengono mantenute tutte le seguenti impostazioni: Trapezio 2D, Autocorrez trapezio vert, Adatta angolo, Installazione proiettore, Vita utile luce, Modalità altitudine elevata, Impostaz. protezione, Baud rate, Adatta angolo, Riduz/spostam digitale, Spost obiett digit, Rete, Equalizzatore HDMI, Interr risoluzione schermo, Riduz. dinamica illum., Pers. luminosità.</p>
<p>Ripristina sistema</p>	<p>Tutte le regolazioni apportate per il menu Sistema selezionato saranno ripristinate ai valori predefiniti di fabbrica.</p>

Informazioni

<p>Informazioni</p>	<ul style="list-style-type: none"> • Risoluzione nativa: Indica la risoluzione originale del proiettore. • Risoluzione rilevata: consente di visualizzare la risoluzione originale del segnale di ingresso. • Sorgente: consente di visualizzare l'origine del segnale corrente. • Picture mode: consente di visualizzare la modalità selezionata nel menu IMMAGINE. • Modalità luce: consente di visualizzare la modalità selezionata nel menu Impostaz luce. • Formato 3D: consente di visualizzare la modalità 3D corrente. • Sistema di colore: consente di visualizzare il formato di ingresso del sistema. • Vita utile luce: consente di visualizzare il numero di ore in cui la sorgente di illuminazione è stata utilizzata. • ID protett.: consente di mostrare l'ID proiettore del proiettore. • Versione firmware: consente di visualizzare la versione firmware del proiettore. • Codice servizio: consente di mostrare il numero di seri del proiettore.
----------------------------	--

Manutenzione

Manutenzione del proiettore

Pulizia dell'obiettivo

Pulire l'obiettivo ogni volta che vi si deposita dello sporco o della polvere. Assicurarsi che il proiettore sia spento e raffreddato completamente prima di pulire l'obiettivo.

- Rimuovere la polvere utilizzando una bomboletta di aria compressa.
- Per rimuovere lo sporco o eventuali macchie, utilizzare un panno specifico per la pulizia delle lenti o inumidire un panno morbido con un detergente per lenti e pulire delicatamente la superficie dell'obiettivo.
- Non usare mai panni abrasivi, solventi alcalini/acidi, polvere abrasiva o solventi spray, come ad esempio alcool, benzina, diluente o insetticida. L'uso di questi materiali o il contatto prolungato con materiale gommoso o vinilico può causare danni alla superficie del proiettore e alla scocca.

Pulizia della parte esterna del proiettore

Prima di pulire la parte esterna, spegnere il proiettore utilizzando la procedura di spegnimento appropriata descritta in [Spegnimento del proiettore a pagina 30](#), quindi scollegare il cavo di alimentazione.

- Per rimuovere lo sporco o la polvere, utilizzare un panno morbido che non lascia residui.
- Per rimuovere lo sporco più resistente o eventuali macchie, inumidire un panno morbido con acqua e del detergente a PH neutro e passarlo sulle parti esterne.



Non utilizzare mai cera, alcol, benzene, diluenti o altri detergenti chimici poiché potrebbero danneggiare il proiettore.

Conservazione del proiettore

Se si prevede di non utilizzare il proiettore per un periodo di tempo prolungato, conservarlo secondo le istruzioni riportate di seguito:

- Assicurarsi che la temperatura e l'umidità del luogo di conservazione rientrino nei limiti indicati per il proiettore. Per informazioni su tali limiti, vedere [Specifiche tecniche a pagina 55](#) o contattare il rivenditore.
- Ritrarre i piedini di regolazione.
- Rimuovere la batteria dal telecomando.
- Riporre il proiettore nella confezione originale o in una confezione analoga.

Trasporto del proiettore

Si raccomanda di spedire il proiettore riponendolo nella confezione originale o in una analoga.

Informazioni sulla sorgente di illuminazione

Visualizzazione delle ore di utilizzo della sorgente di illuminazione

Quando il proiettore è in funzione, il tempo di utilizzo della sorgente di illuminazione espresso in ore viene calcolato automaticamente dal timer incorporato. Per calcolare le ore equivalenti della sorgente luminosa, seguire il metodo riportato di seguito:

Ore utilizzo sorgente luminosa = (ore di utilizzo in modalità **Normale**) + (ore di utilizzo in modalità **ECO**) + (ore di utilizzo in modalità **Riduz**) + (ore di utilizzo in modalità **Person**)

Ore sorgente luminosa totali (equivalenti) = 1,0 x (ore di utilizzo in modalità **Normale**) + 1,0 x (ore di utilizzo in modalità **ECO**) + 1,0 x (ore di utilizzo in modalità **Riduz**) + 1,0 x (ore di utilizzo in modalità **Person**).

Per ottenere le informazioni sulle ore di utilizzo della sorgente di illuminazione:

1. Andare al **menu Avanzate - Impostaz > Impostaz luce** e premere **OK**. Viene visualizzata la pagina **Impostaz luce**.
2. Premere **▼** per selezionare **Vita utile luce** e premere **OK**. Vengono visualizzate le informazioni **Vita utile luce**.

È anche possibile visualizzare queste impostazioni nel menu **Informazioni**.

Prolungare la vita della sorgente luminosa

- Impostazione della **Modalità luce**

Andare al **menu Avanzate - Impostaz > Impostaz luce > Modalità luce** e selezionare una potenza per la sorgente luminosa adeguata tra le modalità disponibili.

L'impostazione del proiettore in modalità **ECO**, **Riduz** o **Person** prolunga la durata della sorgente luminosa.

Mod.sorgente luminosa	Descrizione
Normale	Fornisce la luminosità della sorgente luminosa
ECO	Consente di ridurre la luminosità per estendere la durata della sorgente luminosa e ridurre il rumore della ventola
Riduz	Consente di ridurre la luminosità per prolungare la durata della sorgente luminosa
Person	Consente di attivare la barra di regolazione della luminosità della sorgente luminosa per regolare le impostazioni come preferito

- Impostazioni **Auto spegnimento**

Questa funzione consente di spegnere automaticamente il proiettore se non si rileva alcun segnale di input dopo un intervallo di tempo prestabilito per evitare il consumo della sorgente di illuminazione.

Per impostare **Auto spegnimento**, andare al **menu Avanzate - Impostaz > Impostazioni di funzionamento > Impostazioni accensione/spegnimento > Auto spegnimento** e premere **◀/▶**.



- La luminosità apparente dell'immagine proiettata varia in base alle condizioni di illuminazione ambientale e alle impostazioni di contrasto/luminosità del segnale di input selezionato, ed è direttamente proporzionale alla distanza di proiezione.
- La luminosità della sorgente di illuminazione diminuisce nel tempo e può variare a seconda delle specifiche del produttore della sorgente di illuminazione. Si tratta di un fatto normale e previsto.

Indicatori

Luce			Stato e descrizione
POWER	TEMP	LIGHT	
Eventi relativi all'alimentazione			
			Modalità standby
			Accensione
			Funzionamento normale
			Spegnimento con raffreddamento normale
			Download
			Avvio di CW non riuscito
			Avvio ruota fosforo non riuscito
			Burn-in ATTIVO
			Burn-in DISATTIVO
Eventi sorgente luminosa			
			Vita sorgente luminosa esaurita
			Errore funzionamento normale della sorgente luminosa
			La sorgente luminosa non si accende
Eventi relativi alla temperatura			
			Errore ventola 1 (la velocità effettiva della ventola è al di sopra della velocità desiderata)
			Errore ventola 2 (la velocità effettiva della ventola è al di sopra della velocità desiderata)
			Errore ventola 3 (la velocità effettiva della ventola è al di sopra della velocità desiderata)
			Errore ventola 4 (la velocità effettiva della ventola è al di sopra della velocità desiderata)
			Errore ventola 5 (la velocità effettiva della ventola è al di sopra della velocità desiderata)
			Errore ventola 6 (la velocità effettiva della ventola è al di sopra della velocità desiderata)
			Errore temperatura I (temperatura oltre il limite)

	: Off	: arancione acceso : arancione lampeggiante	: verde acceso : verde lampeggiante	: rosso acceso : rosso lampeggiante
--	-------	--	--	--

Risoluzione dei problemi

? Il proiettore non si accende.

Causa	Rimedio
Il proiettore non riceve alimentazione dall'apposito cavo.	Inserire il cavo di alimentazione nel jack alimentazione CA sul proiettore e nella presa di alimentazione. Se la presa di alimentazione è dotata di un interruttore, verificare che questo si trovi nella posizione di accensione.
Si è tentato di accendere il proiettore durante il processo di raffreddamento.	Attendere il completamento del processo di raffreddamento.

? Nessuna immagine

Causa	Rimedio
La sorgente video non è accesa o non è collegata correttamente.	Accendere la sorgente video e verificare che il cavo di segnale sia collegato correttamente.
Il proiettore non è collegato correttamente al dispositivo del segnale di ingresso.	Controllare il collegamento.
Il segnale di ingresso non è stato selezionato correttamente.	Selezionare il segnale di ingresso corretto usando il tasto SOURCE .
Il coperchio dell'obiettivo non è stato tolto.	Rimuovere il coperchio dell'obiettivo.

? L'immagine è sfocata

Causa	Rimedio
La messa a fuoco dell'obiettivo di proiezione non è corretta.	Regolare la messa a fuoco dell'obiettivo mediante l'anello di messa a fuoco.
Il proiettore e lo schermo non sono allineati correttamente.	Regolare l'angolo di proiezione, la direzione e l'altezza del proiettore se necessario.
Il coperchio dell'obiettivo non è stato tolto.	Rimuovere il coperchio dell'obiettivo.

? Il telecomando non funziona.

Causa	Rimedio
Le batterie sono esaurite.	Sostituirle con batterie nuove.
Un ostacolo è frapposto tra il telecomando e il proiettore.	Rimuovere l'ostacolo.
La distanza dal proiettore è eccessiva.	Non posizionarsi a più di 8 metri (26 piedi) dal proiettore.

? La password non è corretta.

Causa	Rimedio
La password è stata dimenticata.	Vedere Procedura di richiamo della password a pagina 26 .

Specifiche tecniche

Specifiche del proiettore



Tutte le specifiche sono soggette a modifiche senza preavviso.

Parte ottica

Risoluzione

1920 (O) x 1200 (V)

Sistema di visualizzazione

1-CHIP DMD

Obiettivo

LU935: F = 1,81~2,1, f = 14,3~22,9 mm

LU935ST: F = 1,83~1,86, f = 8,6~9,4 mm

Intervallo messa a fuoco nitida

LU935: 1,75 – 5,84 m Wide, 2,8 – 5,61 m Tele

LU935ST: 1,04 – 3,47 m Wide, 1,15 – 2,29 m Tele

Sorgente luminosa

Laser

Parte elettrica

Alimentazione

CA 100–240 V, 5,3 A, 50–60 Hz (Automatico)

Consumo energetico

495 W (Max); < 0,5 W (Standby); < 2 W (quando la funzione Rete nelle impostazioni Standby è attiva)

Parte meccanica

Peso

7,0 Kg (15,4 lbs)

Terminali di uscita

Uscita RGB

D-Sub da 15-pin (femmina) x 1

Altoparlante

10 watt x 2

Uscita segnale audio

Jack audio per PC x 1

3D VESA

3D VESA OUT x 1

Controllo

USB

Tipo A x 1 (5V/1,5A)

Controllo seriale RS-232

9 pin x 1

Controllo Lan

RJ45 x 1

Trigger 12V x 1

Ricevitore infrarossi x 2

Telecomando cablato x 1

Terminali di ingresso

Ingresso computer

Ingresso RGB

D-Sub da 15-pin (femmina) x 1

Ingresso segnale video

Ingresso segnale SD/HDTV

Analogico - Component (tramite input RGB)

Digital - HDMI x 2

HDBaseT x 1

Ingresso segnale audio

Jack audio per PC x 1

3D VESA

3D VESA IN x 1

Requisiti ambientali

Temperatura operativa

0°C–40°C sul livello del mare

Umidità relativa operativa

10%–90% (senza condensa)

Altitudine operativa

0–1499 m a 0°C–35°C

1500–3000 m a 0°C–30°C (con

Modalità altitudine elevata)

Temperatura di conservazione

-20°C–60°C sul livello del mare

Umidità di conservazione

10%–90% di umidità relativa (senza condensa)

Altitudine stoccaggio

30°C a 0~12.200 m sul livello del mare

Trasporto

Confezione originale o equivalente consigliata

Riparazione

Visitare il sito web di seguito e scegliere il paese per trovare le informazioni di contatto per l'assistenza. <http://www.benq.com/welcome>

Dimensioni

416 mm (L) x 166 mm (A) x 351 mm (P)



Tabella dei tempi

Intervallo di tempo supportato per ingressi PC

Risoluzione	Modalità	Frequenza verticale (Hz)	Frequenza orizzontale (kHz)	Frequenza pixel (MHz)	Formato 3D supportato		
					Seq. fotogrammi	In alto-In basso	Affiancato
720 x 400	720 x 400_70	70,087	31,469	28,3221			
640 x 480	VGA_60	59,940	31,469	25,175	Supportato	Supportato	Supportato
	VGA_72	72,809	37,861	31,500			
	VGA_75	75,000	37,500	31,500			
	VGA_85	85,008	43,269	36,000			
800 x 600	SVGA_60	60,317	37,879	40,000	Supportato	Supportato	Supportato
	SVGA_72	72,188	48,077	50,000			
	SVGA_75	75,000	46,875	49,500			
	SVGA_85	85,061	53,674	56,250			
	SVGA_120 (Reduce Blanking)	119,854	77,425	83,000	Supportato		
1024 x 768	XGA_60	60,004	48,363	65,000	Supportato	Supportato	Supportato
	XGA_70	70,069	56,476	75,000			
	XGA_75	75,029	60,023	78,750			
	XGA_85	84,997	68,667	94,500			
	XGA_120 (Reduce Blanking)	119,989	97,551	115,5	Supportato		
1152 x 864	1152 x 864_75	75	67,5	108			
1024 x 576	BenQ Notebook_timing	60,0	35,820	46,966			
1024 x 600	BenQ Notebook_timing	64,995	41,467	51,419			
1280 x 720	1280 x 720_60	60	45,000	74,250	Supportato	Supportato	Supportato
1280 x 768	1280 x 768_60	59,87	47,776	79,5	Supportato	Supportato	Supportato
1280 x 800	WXGA_60	59,810	49,702	83,500	Supportato	Supportato	Supportato
	WXGA_75	74,934	62,795	106,500			
	WXGA_85	84,880	71,554	122,500			
	WXGA_120 (Reduci blanking)	119,909	101,563	146,25	Supportato		
1280 x 1024	SXGA_60	60,020	63,981	108,000		Supportato	Supportato
	SXGA_75	75,025	79,976	135,000			
	SXGA_85	85,024	91,146	157,500			
1280 x 960	1280 x 960_60	60,000	60,000	108,000		Supportato	Supportato
	1280 x 960_85	85,002	85,938	148,500			
1360 x 768	1360 x 768_60	60,015	47,712	85,5		Supportato	Supportato
1440 x 900	WXGA+_60	59,887	55,935	106,500		Supportato	Supportato
1400 x 1050	SXGA+_60	59,978	65,317	121,750		Supportato	
1600 x 1200	UXGA	60,000	75,000	162,000		Supportato	Supportato
1680 x 1050	1680 x 1050_60	59,954	65,290	146,250		Supportato	Supportato
640 x 480 a 67 Hz	MAC13	66,667	35,000	30,240			
832 x 624 a 75 Hz	MAC16	74,546	49,722	57,280			
1024 x 768 a 75 Hz	MAC19	74,93	60,241	80,000			
1152 x 870 a 75 Hz	MAC21	75,060	68,680	100,000			

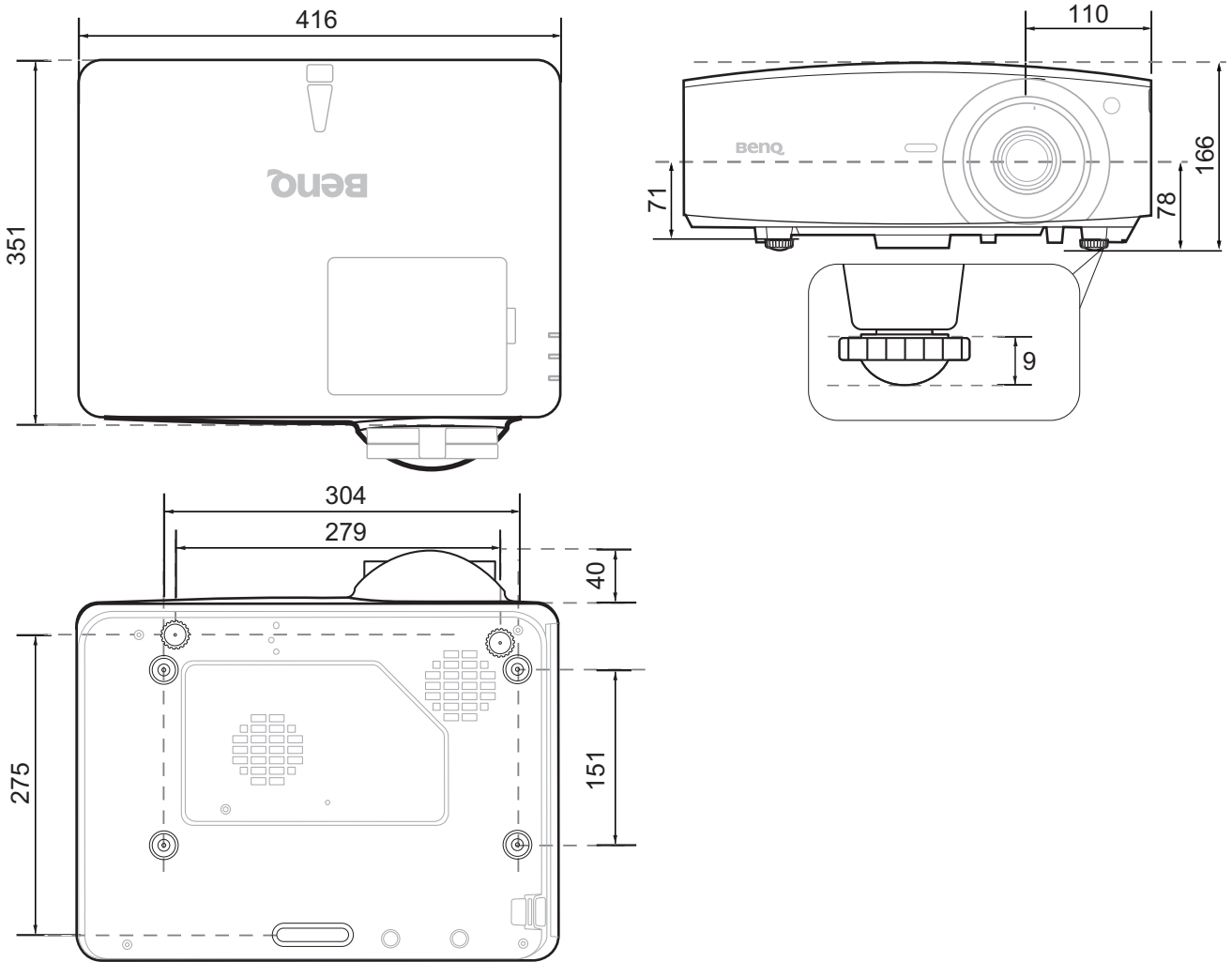

Le impostazioni temporali mostrate in precedenza potrebbero non essere supportate a causa del file EDID e le limitazioni della scheda grafica VGA. È possibile che alcuni intervalli di tempo non possano essere scelti.

Intervallo di tempo supportato per ingresso HDMI (HDCP)

• Intervalli di tempo PC

Risoluzione	Modalità	Frequenza verticale (Hz)	Frequenza orizzontale (kHz)	Frequenza pixel (MHz)	Formato 3D supportato		
					Seq. fotogrammi	In alto-In basso	Affiancato
640 x 480	VGA_60	59,940	31,469	25,175		Supportato	Supportato
	VGA_72	72,809	37,861	31,500			
	VGA_75	75,000	37,500	31,500			
	VGA_85	85,008	43,269	36,000			
720 x 400	720 x 400_70	70,087	31,469	28,3221			
800 x 600	SVGA_60	60,317	37,879	40,000		Supportato	Supportato
	SVGA_72	72,188	48,077	50,000			
	SVGA_75	75,000	46,875	49,500			
	SVGA_85	85,061	53,674	56,250			
	SVGA_120 (Reduce Blanking)	119,854	77,425	83,000	Supportato		
1024 x 768	XGA_60	60,004	48,363	65,000		Supportato	Supportato
	XGA_70	70,069	56,476	75,000			
	XGA_75	75,029	60,023	78,750			
	XGA_85	84,997	68,667	94,500			
	XGA_120 (Reduce Blanking)	119,989	97,551	115,5	Supportato		
1152 x 864	1152 x 864_75	75	67,5	108			
1024 x 576	BenQ Notebook Timing	60,00	35,820	46,996			
1024 x 600	BenQ Notebook Timing	64,995	41,467	51,419			
1280 x 720	1280 x 720_60	60	45,000	74,250		Supportato	Supportato
1280 x 768	1280 x 768_60	59,870	47,776	79,5		Supportato	Supportato
1280 x 800	WXGA_60	59,810	49,702	83,500		Supportato	Supportato
	WXGA_75	74,934	62,795	106,500			
	WXGA_85	84,880	71,554	122,500			
	WXGA_120 (Reduce blanking)	119,909	101,563	146,25	Supportato		
1280 x 1024	SXGA_60	60,020	63,981	108,000		Supportato	Supportato
	SXGA_75	75,025	79,976	135,000			
	SXGA_85	85,024	91,146	157,500			
1280 x 960	1280 x 960_60	60,000	60,000	108		Supportato	Supportato
	1280 x 960_85	85,002	85,938	148,500			
1360 x 768	1360 x 768_60	60,015	47,712	85,500		Supportato	Supportato
1440 x 900	WXGA+_60	59,887	55,935	106,500		Supportato	Supportato
1400 x 1050	SXGA+_60	59,978	65,317	121,750		Supportato	Supportato
1600 x 1200	UXGA	60,000	75,000	162,000		Supportato	Supportato
1680 x 1050	1680 x 1050_60	59,954	65,290	146,250		Supportato	Supportato
640 x 480 a 67 Hz	MAC13	66,667	35,000	30,240			
832 x 624 a 75 Hz	MAC16	74,546	49,722	57,280			
1024 x 768 a 75 Hz	MAC19	75,020	60,241	80,000			
1152 x 870 a 75 Hz	MAC21	75,06	68,68	100,00			
1920 x 1080 a 60 Hz	1920 x 1080_60	60	67,5	148,5	Supportato	Supportato	Supportato
1920 x 1200 a 60 Hz	1920 x 1200_60 (Reduce Blanking)	59,950	74,038	154,0000	Supportato	Supportato	Supportato
1920 x 1200 a 120 Hz	1920 x 1200_120 (Reduce Blanking)	119,909	152,404	317,00			
1920 x 1080 (VESA)	1920 x 1080_60 (per il modello Auditorium)	59,963	67,158	137			
1920 x 1080 a 120 Hz	1920 x 1080_120 (Supporta solo HDMI 2.0)	120,000	135,000	297			
3840 x 2160	3840 x 2160_30 Per il modello 4K2K	30	67,5	297			

3840 x 2160	3840 x 2160_30 Per il modello 4K2K (Supporta solo HDMI 2.0)	60	135	594			
-------------	--	----	-----	-----	--	--	--



Le impostazioni temporali mostrate in precedenza potrebbero non essere supportate a causa del file EDID e le limitazioni della scheda grafica VGA. È possibile che alcuni intervalli di tempo non possano essere scelti.

• Intervalli di tempo video

Intervallo	Risoluzione	Frequenza verticale (Hz)	Frequenza orizzontale (kHz)	Frequenza pixel (MHz)	Formato 3D supportato			
					Seq. fotogrammi	Frame Packing	In alto-In basso	Affiancato
480i	720 x 480	59,94	15,73	27	Supportato			
480p	720 x 480	59,94	31,47	27	Supportato			
576i	720 x 576	50	15,63	27				
576p	720 x 576	50	31,25	27				
720/50p	1280 x 720	50	37,5	74,25		Supportato	Supportato	Supportato
720/60p	1280 x 720	60	45,00	74,25	Supportato	Supportato	Supportato	Supportato
1080/24P	1920 x 1080	24	27	74,25		Supportato	Supportato	Supportato
1080/25P	1920 x 1080	25	28,13	74,25				
1080/30P	1920 x 1080	30	33,75	74,25				
1080/50i	1920 x 1080	50	28,13	74,25				Supportato
1080/60i	1920 x 1080	60	33,75	74,25				Supportato
1080/50P	1920 x 1080	50	56,25	148,5			Supportato	Supportato
1080/60P	1920 x 1080	60	67,5	148,5			Supportato	Supportato
1080/120P	1920 x 1080	120	135	297				
2160/24P	3840 x 2160 (Supporta solo HDMI 2.0)	24	54	297				
2160/25P	3840 x 2160 (Supporta solo HDMI 2.0)	25	56,25	297				
2160/30P	3840 x 2160 (Supporta solo HDMI 2.0)	30	67,5	297				
2160/50P	3840 x 2160 (Supporta solo HDMI 2.0)	50	112,5	594				
2160/60P	3840 x 2160 (Supporta solo HDMI 2.0)	60	135	594				

Frequenze supportate per ingressi Component-YPbPr

Intervallo	Risoluzione	Frequenza verticale (Hz)	Frequenza orizzontale (kHz)	Frequenza pixel (MHz)	Formato 3D supportato
					Seq. fotogrammi
480i	720 x 480	59,94	15,73	13,5	Supportato
480p	720 x 480	59,94	31,47	27	Supportato
576i	720 x 576	50	15,63	13,5	
576p	720 x 576	50	31,25	27	
720/50p	1280 x 720	50	37,5	74,25	
720/60p	1280 x 720	60	45,00	74,25	Supportato
1080/50i	1920 x 1080	50	28,13	74,25	
1080/60i	1920 x 1080	60	33,75	74,25	
1080/24P	1920 x 1080	24	27	74,25	
1080/25P	1920 x 1080	25	28,13	74,25	
1080/30P	1920 x 1080	30	33,75	74,25	
1080/50P	1920 x 1080	50	56,25	148,5	
1080/60P	1920 x 1080	60	67,5	148,5	



La visualizzazione di un segnale 1080i(1125i)@60 Hz o 1080i(1125i)@50 Hz può causare una leggera vibrazione dell'immagine.

Intervallo di tempo supportato per l'ingresso Video

Modalità video	Frequenza orizzontale (kHz)	Frequenza verticale (Hz)	Frequenza sub-portante per il colore (MHz)	Formato 3D supportato
				Seq. fotogrammi
NTSC	15,73	60	3,58	Supportato
PAL	15,63	50	4,43	
SECAM	15,63	50	4,25 o 4,41	
PAL-M	15,73	60	3,58	
PAL-N	15,63	50	3,58	
PAL-60	15,73	60	4,43	
NTSC4,43	15,73	60	4,43	